



Lampiran 1
Daftar Layanan Interkoneksi Indosat
(Skenario Panggilan, Metode
Pembebanan dan Biaya)



1. Layanan Terminasi ke Jaringan Bergerak Seluler INDOSAT

TE.M01 - Terminasi Lokal dari Jaringan Tetap Pencari Akses ke Jaringan Bergerak Seluler Indosat

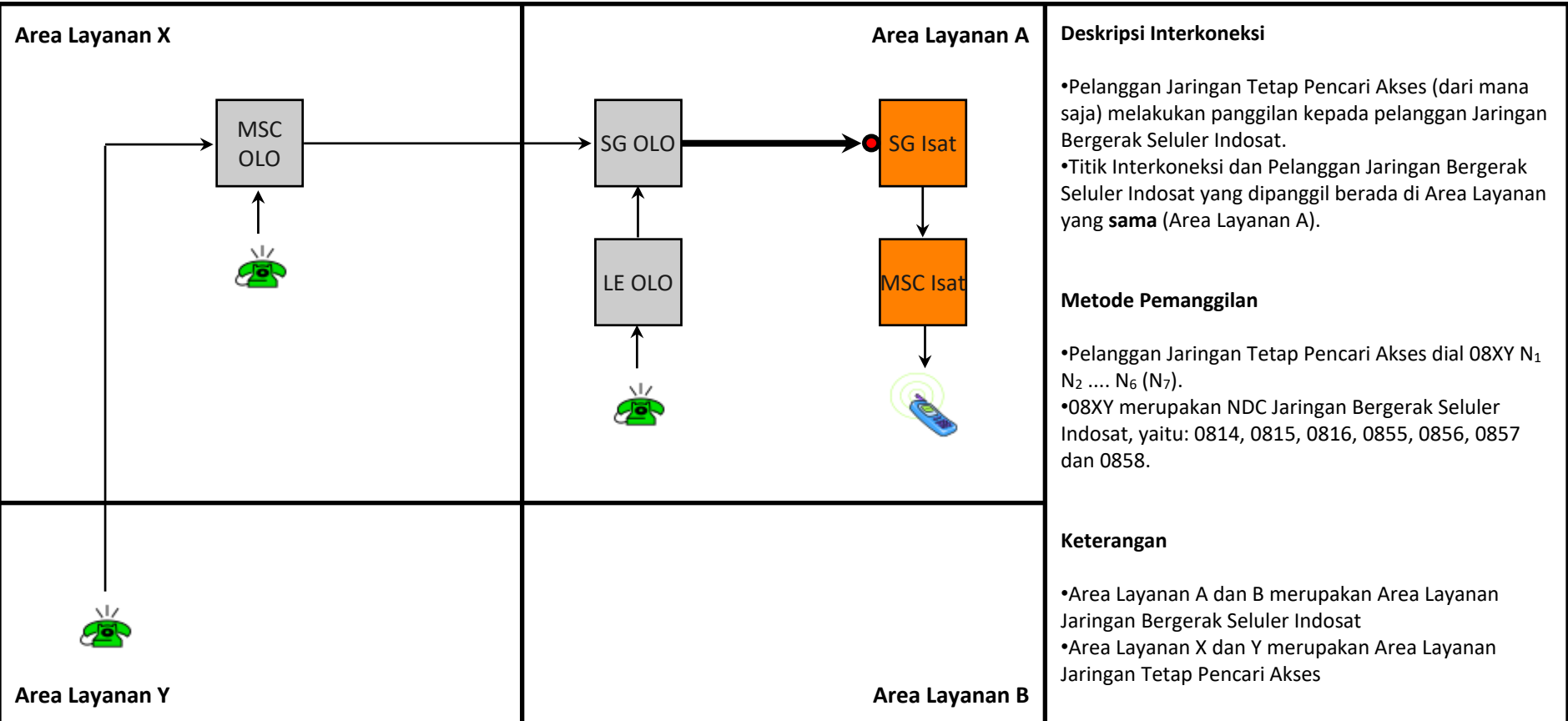

Deskripsi Interkoneksi

- Pelanggan Jaringan Tetap Pencari Akses (dari mana saja) melakukan panggilan kepada pelanggan Jaringan Bergerak Seluler Indosat.
- Titik Interkoneksi dan Pelanggan Jaringan Bergerak Seluler Indosat yang dipanggil berada di Area Layanan yang **sama** (Area Layanan A).

Metode Pemanggilan

- Pelanggan Jaringan Tetap Pencari Akses dial 08XY N₁ N₂ N₆ (N₇).
- 08XY merupakan NDC Jaringan Bergerak Seluler Indosat, yaitu: 0814, 0815, 0816, 0855, 0856, 0857 dan 0858.

Keterangan

- Area Layanan A dan B merupakan Area Layanan Jaringan Bergerak Seluler Indosat
- Area Layanan X dan Y merupakan Area Layanan Jaringan Tetap Pencari Akses

Jenis Pembebanan	Hak (Penagih)	Kewajiban (yang ditagih)	Pelaksana Penagihan	Sumber Data	Biaya / Tarif
Retail	Pencari Akses	Pelanggan Pencari Akses	Pencari Akses	Pencari Akses	Tarif Retail Pencari Akses
Interkoneksi	Indosat	Pencari Akses	Indosat	Indosat	Rp. 250,- / menit

TE.M02 - Terminasi Lokal dari Jaringan Bergerak Seluler Pencari Akses ke Jaringan Bergerak Seluler Indosat

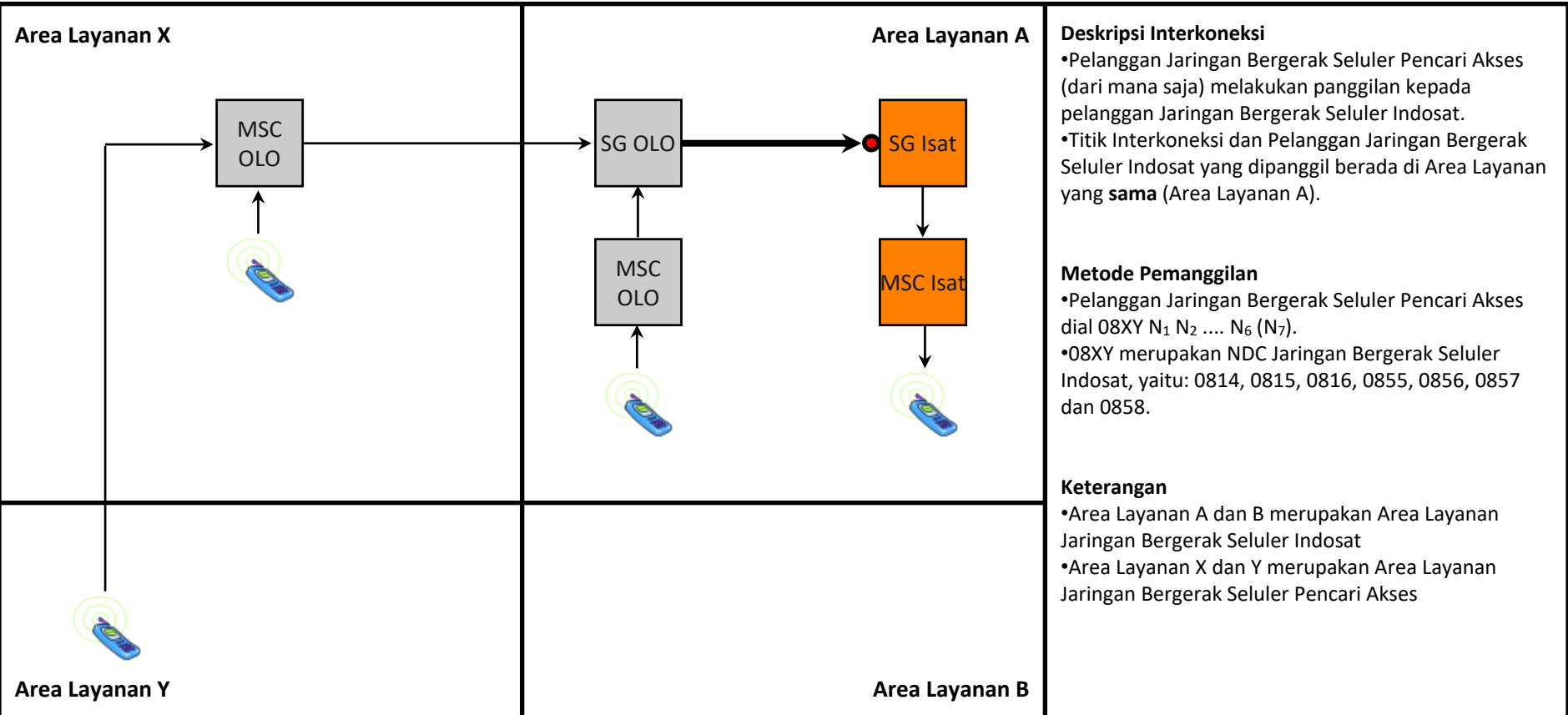

Deskripsi Interkoneksi

- Pelanggan Jaringan Bergerak Seluler Pencari Akses (dari mana saja) melakukan panggilan kepada pelanggan Jaringan Bergerak Seluler Indosat.
- Titik Interkoneksi dan Pelanggan Jaringan Bergerak Seluler Indosat yang dipanggil berada di Area Layanan yang **sama** (Area Layanan A).

Metode Pemanggilan

- Pelanggan Jaringan Bergerak Seluler Pencari Akses dial 08XY N₁ N₂ N₆ (N₇).
- 08XY merupakan NDC Jaringan Bergerak Seluler Indosat, yaitu: 0814, 0815, 0816, 0855, 0856, 0857 dan 0858.

Keterangan

- Area Layanan A dan B merupakan Area Layanan Jaringan Bergerak Seluler Indosat
- Area Layanan X dan Y merupakan Area Layanan Jaringan Bergerak Seluler Pencari Akses

Jenis Pembebanan	Hak (Penagih)	Kewajiban (yang ditagih)	Pelaksana Penagihan	Sumber Data	Biaya / Tarif
Retail	Pencari Akses	Pelanggan Pencari Akses	Pencari Akses	Pencari Akses	Tarif Retail Pencari Akses
Interkoneksi	Indosat	Pencari Akses	Indosat	Indosat	Rp. 250,- /menit

TE.M03 - Terminasi Lokal dari Jaringan Bergerak Satelit Pencari Akses ke Jaringan Bergerak Seluler Indosat

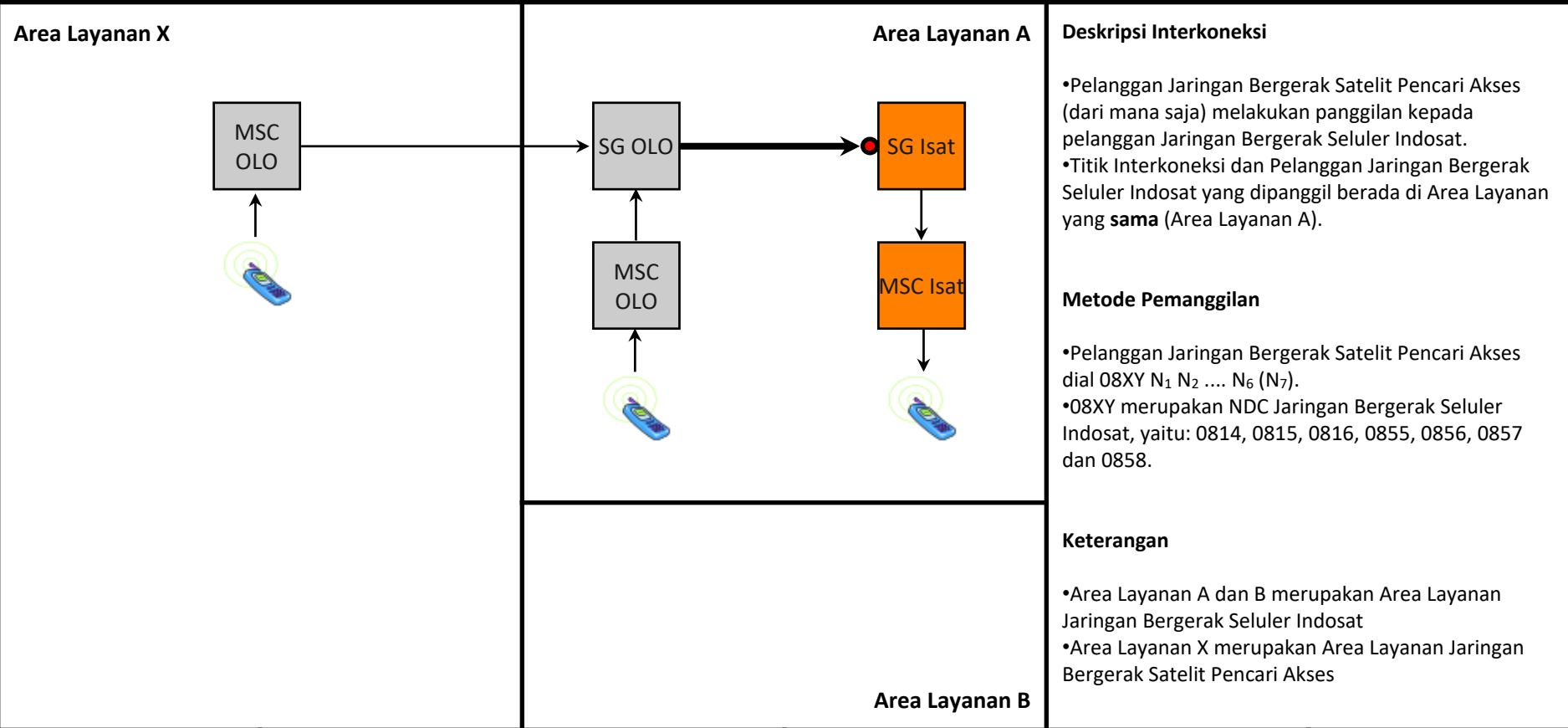

Jenis Pembebanan	Hak (Penagih)	Kewajiban (yang ditagih)	Pelaksana Penagihan	Sumber Data	Biaya / Tarif
Retail	Pencari Akses	Pelanggan Pencari Akses	Pencari Akses	Pencari Akses	Tarif Retail Pencari Akses
Interkoneksi	Indosat	Pencari Akses	Indosat	Indosat	Rp. 250,- /menit

TE.M04 - Terminasi Jarak Jauh dari Jaringan Tetap Pencari Akses ke Jaringan Bergerak Seluler Indosat

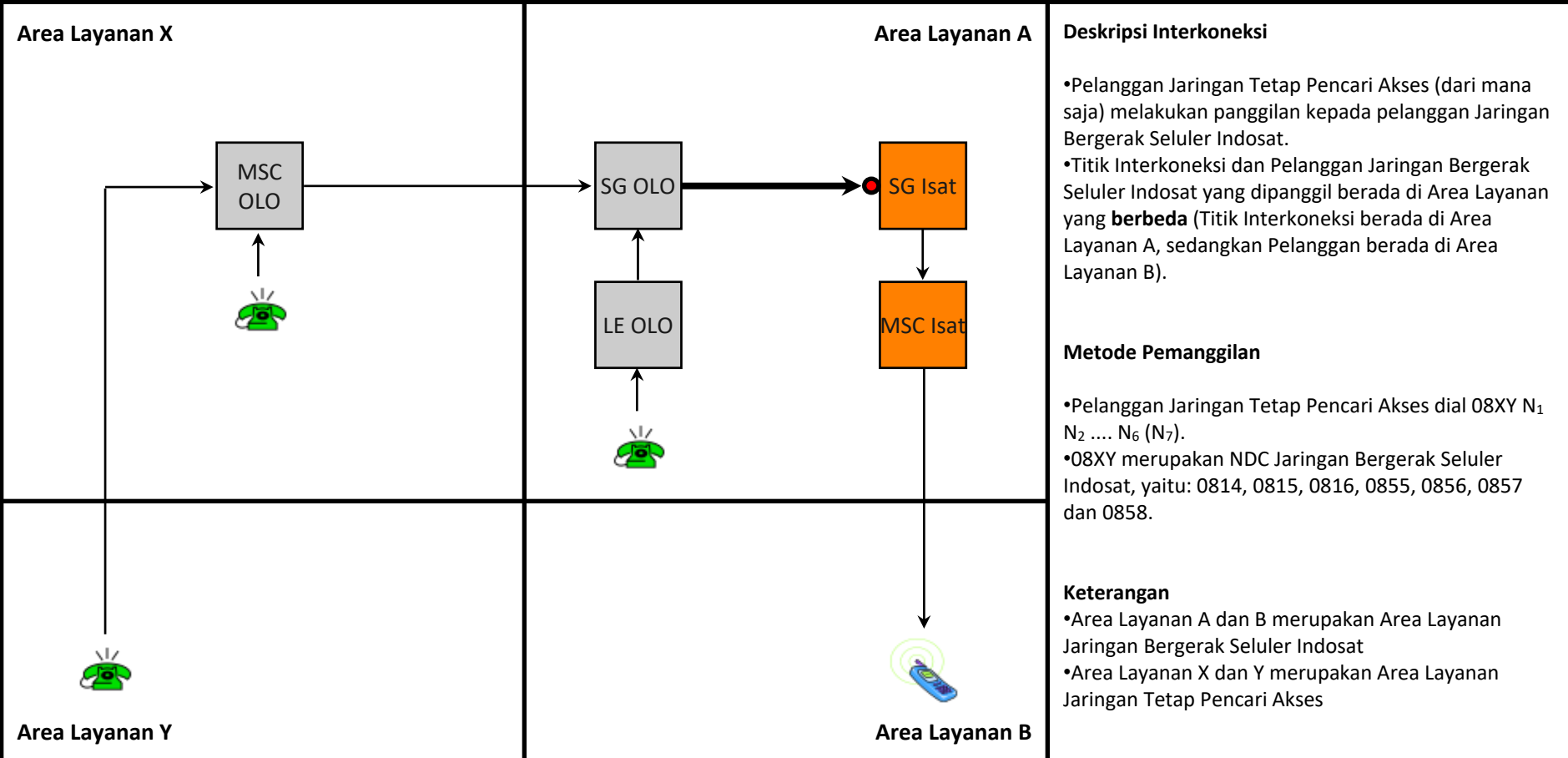

Jenis Pembebanan	Hak (Penagih)	Kewajiban (yang ditagih)	Pelaksana Penagihan	Sumber Data	Biaya / Tarif
Retail	Pencari Akses	Pelanggan Pencari Akses	Pencari Akses	Pencari Akses	Tarif Retail Pencari Akses
Interkoneksi	Indosat	Pencari Akses	Indosat	Indosat	Rp. 344,- /menit

TE.M05 - Terminasi Jarak Jauh dari Jaringan Bergerak Seluler Pencari Akses ke Jaringan Bergerak Seluler Indosat

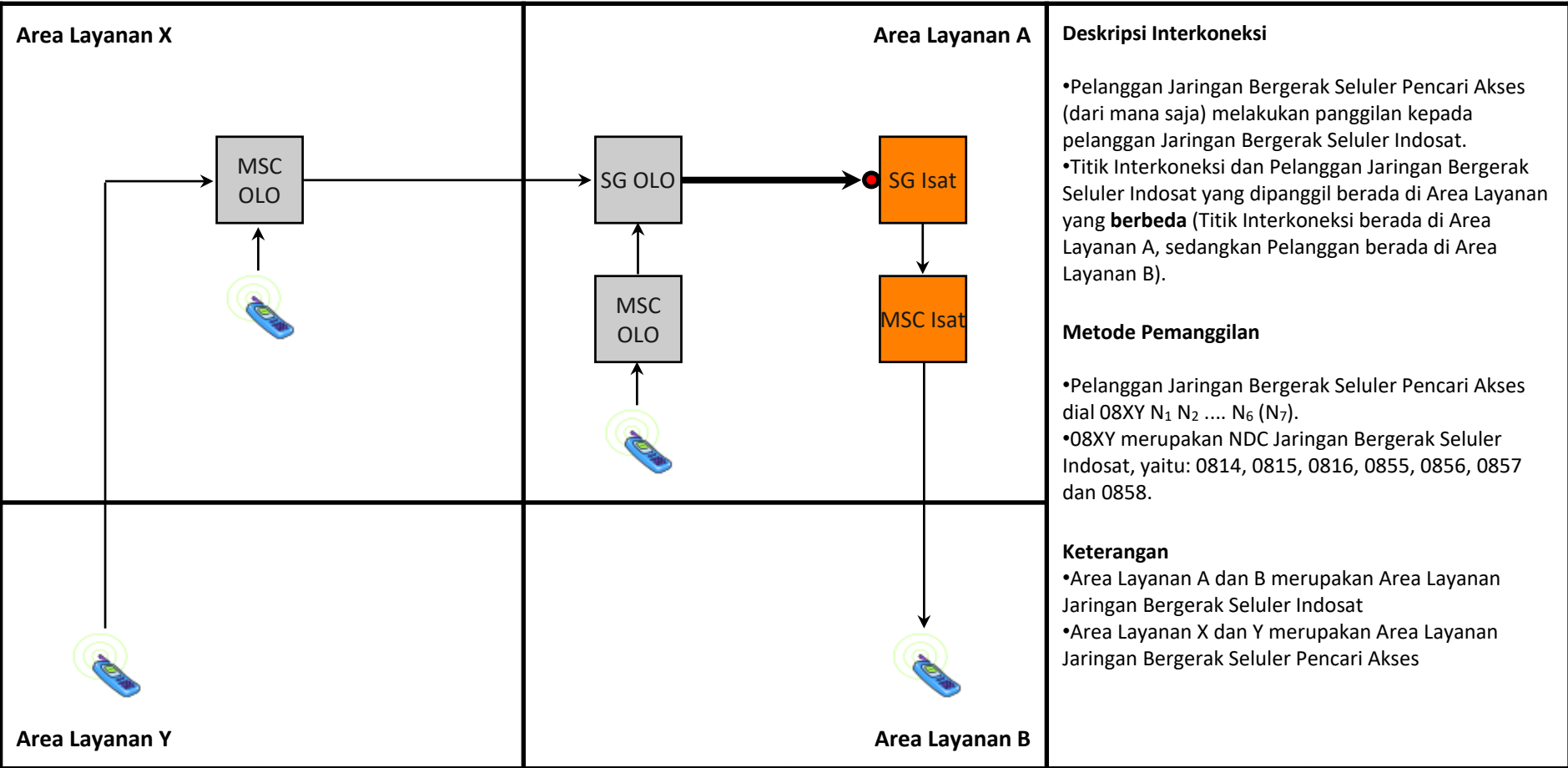

Deskripsi Interkoneksi

- Pelanggan Jaringan Bergerak Seluler Pencari Akses (dari mana saja) melakukan panggilan kepada pelanggan Jaringan Bergerak Seluler Indosat.
- Titik Interkoneksi dan Pelanggan Jaringan Bergerak Seluler Indosat yang dipanggil berada di Area Layanan yang **berbeda** (Titik Interkoneksi berada di Area Layanan A, sedangkan Pelanggan berada di Area Layanan B).

Metode Pemanggilan

- Pelanggan Jaringan Bergerak Seluler Pencari Akses dial 08XY N₁ N₂ N₆ (N₇).
- 08XY merupakan NDC Jaringan Bergerak Seluler Indosat, yaitu: 0814, 0815, 0816, 0855, 0856, 0857 dan 0858.

Keterangan

- Area Layanan A dan B merupakan Area Layanan Jaringan Bergerak Seluler Indosat
- Area Layanan X dan Y merupakan Area Layanan Jaringan Bergerak Seluler Pencari Akses

Jenis Pembebanan	Hak (Penagih)	Kewajiban (yang ditagih)	Pelaksana Penagihan	Sumber Data	Biaya / Tarif
Retail	Pencari Akses	Pelanggan Pencari Akses	Pencari Akses	Pencari Akses	Tarif Retail Pencari Akses
Interkoneksi	Indosat	Pencari Akses	Indosat	Indosat	Rp. 452,- /menit

TE.M06 - Terminasi Jarak Jauh dari Jaringan Bergerak Satelit Pencari Akses ke Jaringan Bergerak Seluler Indosat

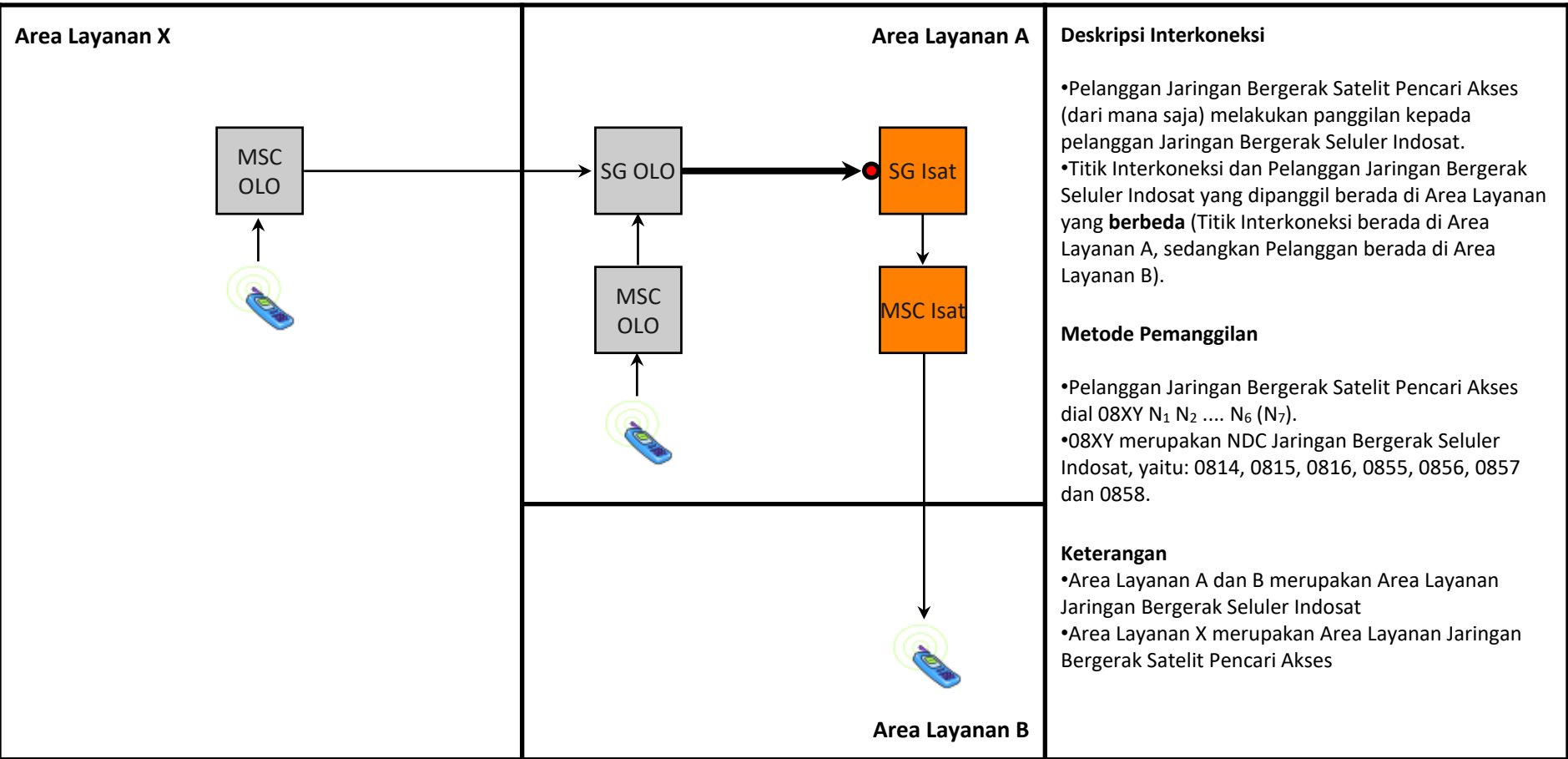

Jenis Pembebanan	Hak (Penagih)	Kewajiban (yang ditagih)	Pelaksana Penagihan	Sumber Data	Biaya / Tarif
Retail	Pencari Akses	Pelanggan Pencari Akses	Pencari Akses	Pencari Akses	Tarif Retail Pencari Akses
Interkoneksi	Indosat	Pencari Akses	Indosat	Indosat	Rp. 456,- /menit

TE.M07 - Terminasi Internasional dari Jaringan Tetap Sambungan Internasional Pencari Akses ke Jaringan Bergerak Seluler Indosat

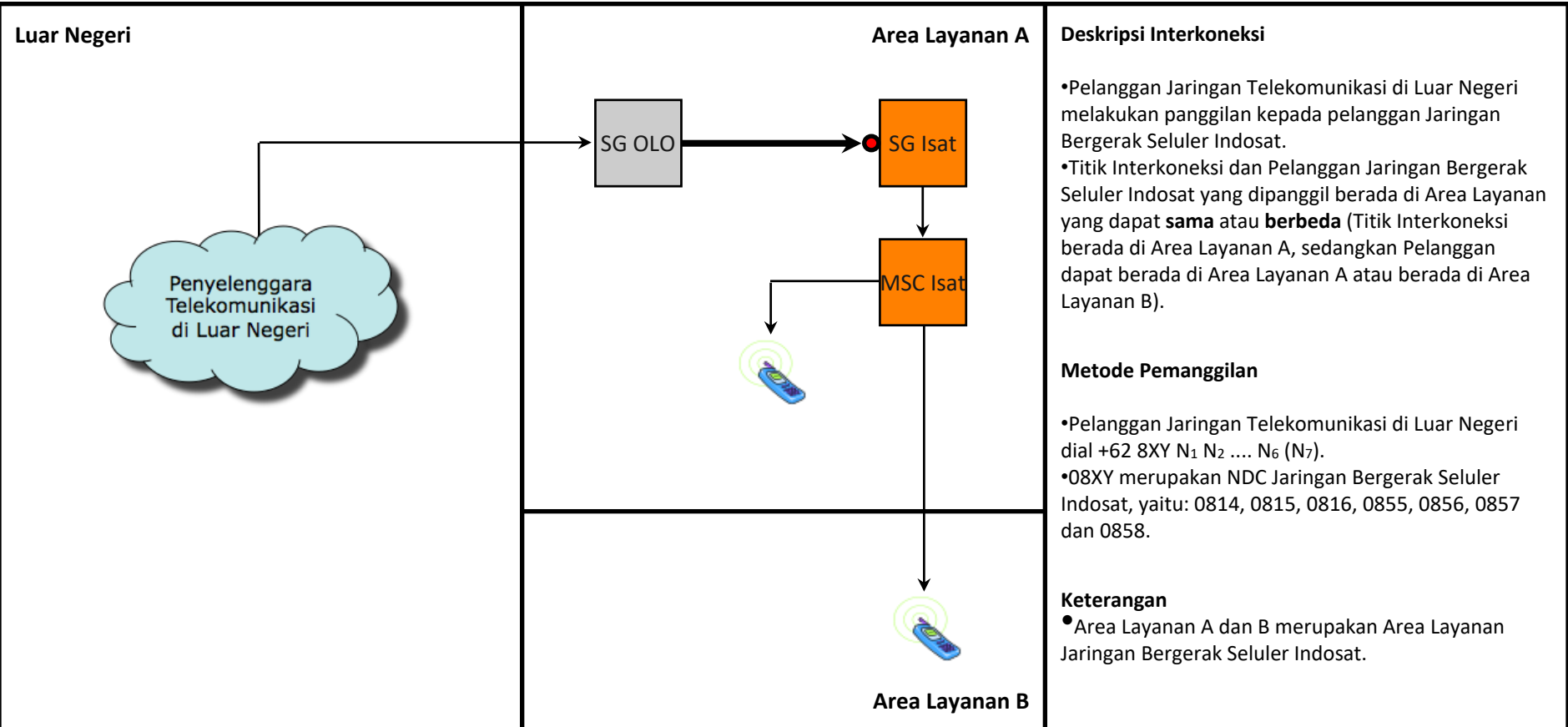

Jenis Pembebanan	Hak (Penagih)	Kewajiban (yang ditagih)	Pelaksana Penagihan	Sumber Data	Biaya / Tarif
Retail	Pencari Akses	Pelanggan Pencari Akses	Pencari Akses	Pencari Akses	Tarif Retail Pencari Akses
Interkoneksi	Indosat	Pencari Akses	Indosat	Indosat	Rp. 448,- /menit

TE.M08 - Terminasi SMS dari Jaringan Pencari Akses ke Jaringan Bergerak Seluler Indosat

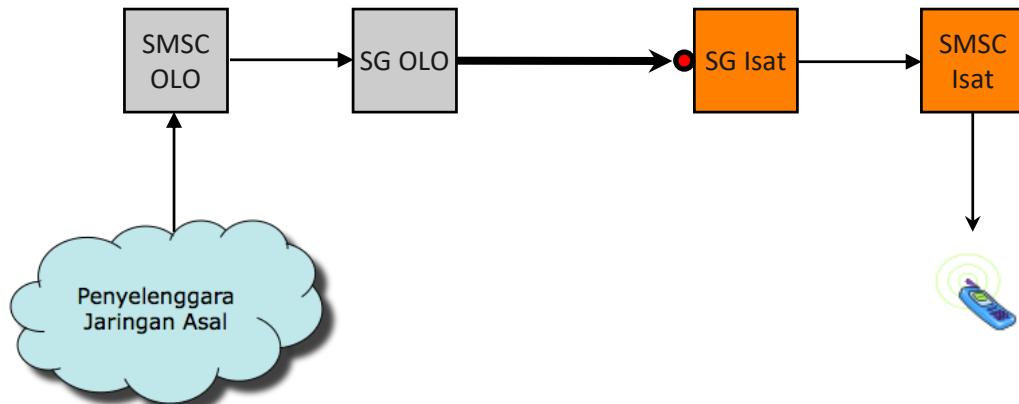

Deskripsi Interkoneksi

Pelanggan Jaringan Telekomunikasi Pencari Akses mengirimkan SMS kepada pelanggan Jaringan Bergerak Seluler Indosat.

Metode Pemanggilan

- Pelanggan Jaringan Telekomunikasi Pencari Akses mengirimkan SMS ke 08XY N₁ N₂ N₆ (N₇).
- 08XY merupakan NDC Jaringan Bergerak Seluler Indosat, yaitu: 0814, 0815, 0816, 0855, 0856, 0857 dan 0858.

Jenis Pembebanan	Hak (Penagih)	Kewajiban (yang ditagih)	Pelaksana Penagihan	Sumber Data	Biaya / Tarif
Retail	Pencari Akses	Pelanggan Pencari Akses	Pencari Akses	Pencari Akses	Tarif Retail Pencari Akses
Interkoneksi	Indosat	Pencari Akses	Indosat	Indosat	Rp. 24,- per sms

TE.M09 - Terminasi MMS dari Jaringan Pencari Akses ke Jaringan Bergerak Seluler Indosat

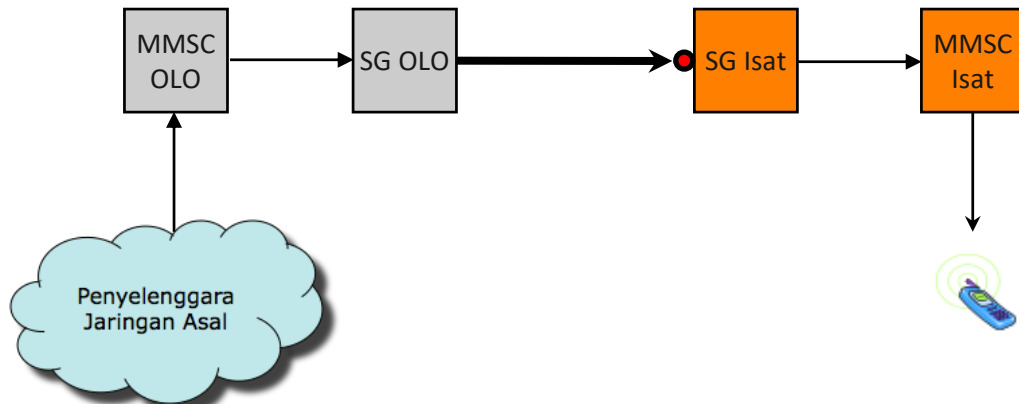

Deskripsi Interkoneksi

Pelanggan Jaringan Telekomunikasi Pencari Akses mengirimkan MMS kepada pelanggan Jaringan Bergerak Seluler Indosat.

Metode Pemanggilan

- Pelanggan Jaringan Telekomunikasi Pencari Akses mengirimkan MMS ke 08XY N₁ N₂ N₆ (N₇).
- 08XY merupakan NDC Jaringan Bergerak Seluler Indosat, yaitu: 0814, 0815, 0816, 0855, 0856, 0857 dan 0858.

Jenis Pembebanan	Hak (Penagih)	Kewajiban (yang ditagih)	Pelaksana Penagihan	Sumber Data	Biaya / Tarif
Retail	Pencari Akses	Pelanggan Pencari Akses	Pencari Akses	Pencari Akses	Tarif Retail Pencari Akses
Interkoneksi	Indosat	Pencari Akses	Indosat	Indosat	B2B

TE.M10 - Terminasi Video Call dari Jaringan Pencari Akses ke Jaringan Bergerak Seluler Indosat

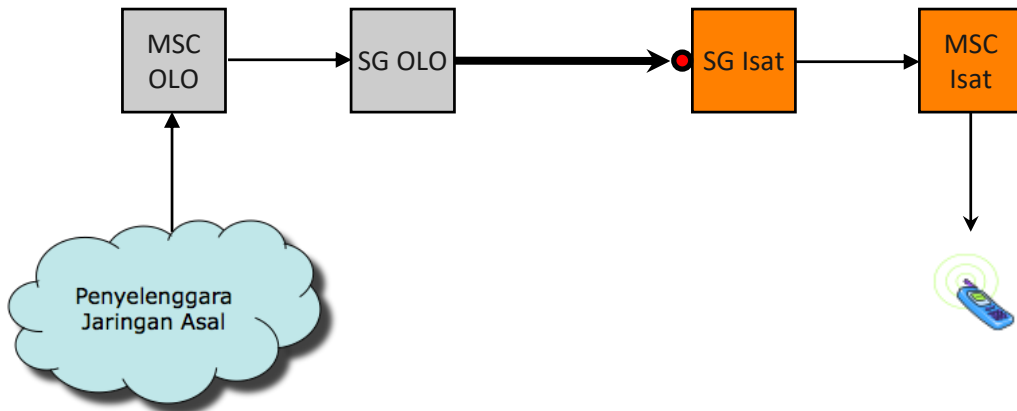

Deskripsi Interkoneksi

Pelanggan Jaringan Telekomunikasi Pencari Akses melakukan video call kepada pelanggan Jaringan Bergerak Seluler Indosat.

Metode Pemanggilan

- Pelanggan Jaringan Telekomunikasi Pencari Akses melakukan video call ke 08XY N₁ N₂ N₆ (N₇).
- 08XY merupakan NDC Jaringan Bergerak Seluler Indosat, yaitu: 0814, 0815, 0816, 0855, 0856, 0857 dan 0858.

Jenis Pembebanan	Hak (Penagih)	Kewajiban (yang ditagih)	Pelaksana Penagihan	Sumber Data	Biaya / Tarif
Retail	Pencari Akses	Pelanggan Pencari Akses	Pencari Akses	Pencari Akses	Tarif Retail Pencari Akses
Interkoneksi	Indosat	Pencari Akses	Indosat	Indosat	B2B

TE.F01 - Terminasi Lokal dari Jaringan Tetap (FWL) Pencari Akses ke Jaringan Tetap Lokal (FWL) Indosat

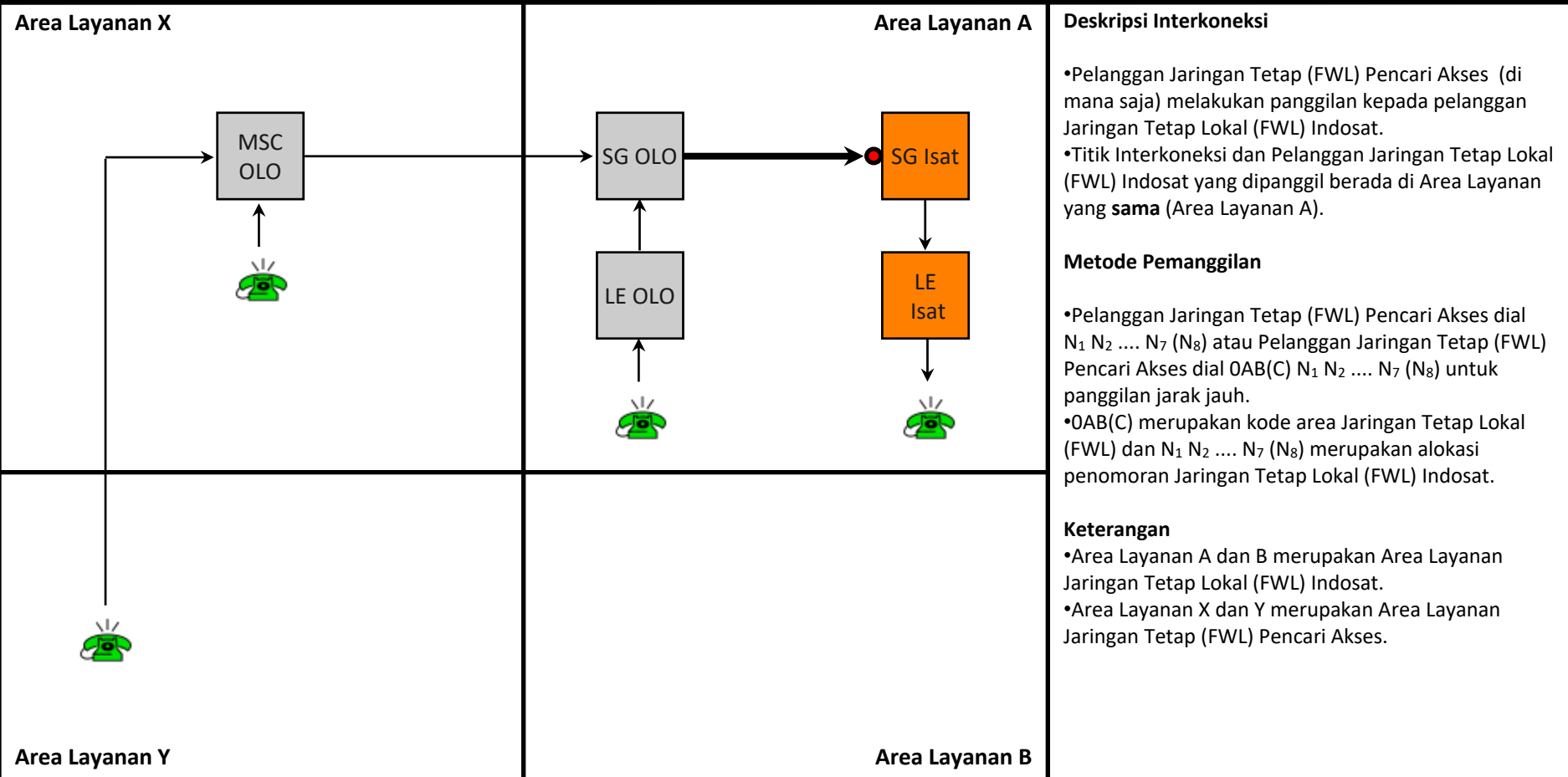

Deskripsi Interkoneksi

- Pelanggan Jaringan Tetap (FWL) Pencari Akses (di mana saja) melakukan panggilan kepada pelanggan Jaringan Tetap Lokal (FWL) Indosat.
- Titik Interkoneksi dan Pelanggan Jaringan Tetap Lokal (FWL) Indosat yang dipanggil berada di Area Layanan yang **sama** (Area Layanan A).

Metode Pemanggilan

- Pelanggan Jaringan Tetap (FWL) Pencari Akses dial N₁ N₂ N₇ (N₈) atau Pelanggan Jaringan Tetap (FWL) Pencari Akses dial OAB(C) N₁ N₂ N₇ (N₈) untuk panggilan jarak jauh.
- OAB(C) merupakan kode area Jaringan Tetap Lokal (FWL) dan N₁ N₂ N₇ (N₈) merupakan alokasi penomoran Jaringan Tetap Lokal (FWL) Indosat.

Keterangan

- Area Layanan A dan B merupakan Area Layanan Jaringan Tetap Lokal (FWL) Indosat.
- Area Layanan X dan Y merupakan Area Layanan Jaringan Tetap (FWL) Pencari Akses.

Jenis Pembebanan	Hak (Penagih)	Kewajiban (yang ditagih)	Pelaksana Penagihan	Sumber Data	Biaya / Tarif
Retail	Pencari Akses	Pelanggan Pencari Akses	Pencari Akses	Pencari Akses	Tarif Retail Pencari Akses
Interkoneksi	Indosat	Pencari Akses	Indosat	Indosat	Rp. 73,- /menit

TE.F01A - Terminasi Lokal dari Jaringan Tetap (Fixed) Pencari Akses ke Jaringan Tetap Lokal (FWL) Indosat (Panggilan JJ)

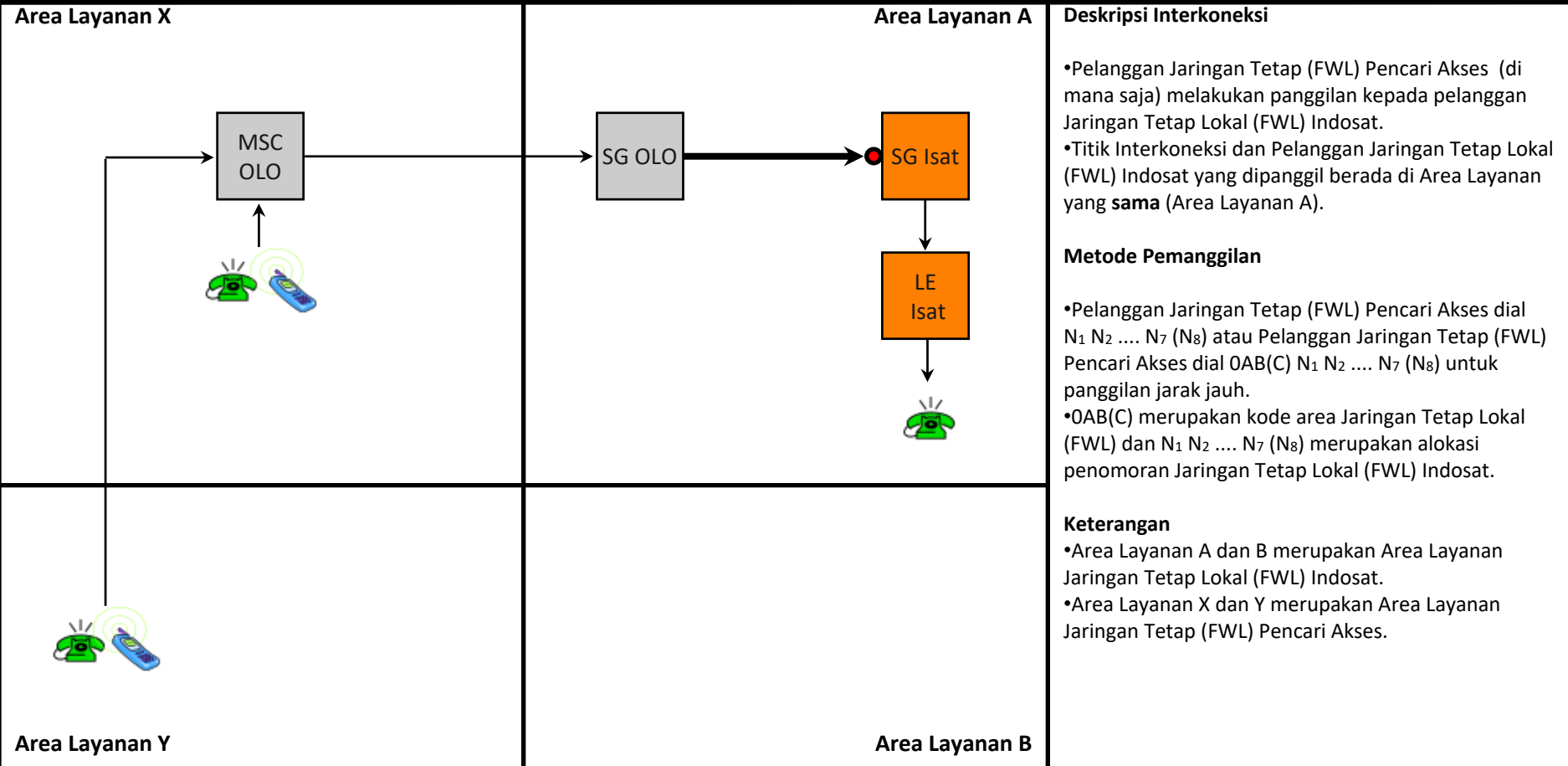

Jenis Pembebanan	Hak (Penagih)	Kewajiban (yang ditagih)	Pelaksana Penagihan	Sumber Data	Biaya / Tarif
Retail	Pencari Akses	Pelanggan Pencari Akses	Pencari Akses	Pencari Akses	Tarif Retail Pencari Akses
Interkoneksi	Indosat	Pencari Akses	Indosat	Indosat	Rp. 203,- /menit

TE.F02 - Terminasi Lokal dari Jaringan Bergerak Seluler Pencari Akses ke Jaringan Tetap Lokal (FWL) Indosat

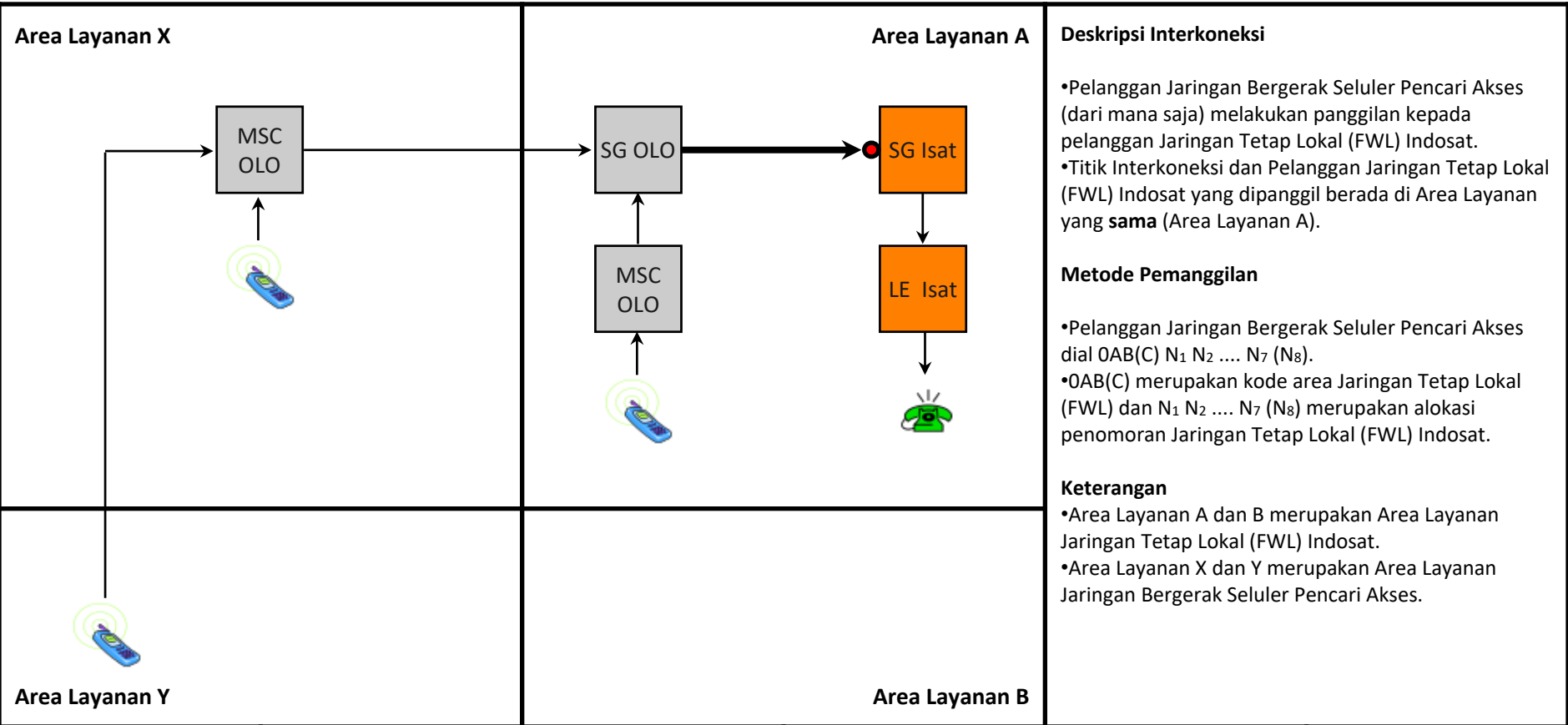

Jenis Pembebanan	Hak (Penagih)	Kewajiban (yang ditagih)	Pelaksana Penagihan	Sumber Data	Biaya / Tarif
Retail	Pencari Akses	Pelanggan Pencari Akses	Pencari Akses	Pencari Akses	Tarif Retail Pencari Akses
Interkoneksi	Indosat	Pencari Akses	Indosat	Indosat	Rp. 202,- /menit

TE.F03 - Terminasi Lokal dari Jaringan Bergerak Satelit Pencari Akses ke Jaringan Tetap Lokal (FWL) Indosat

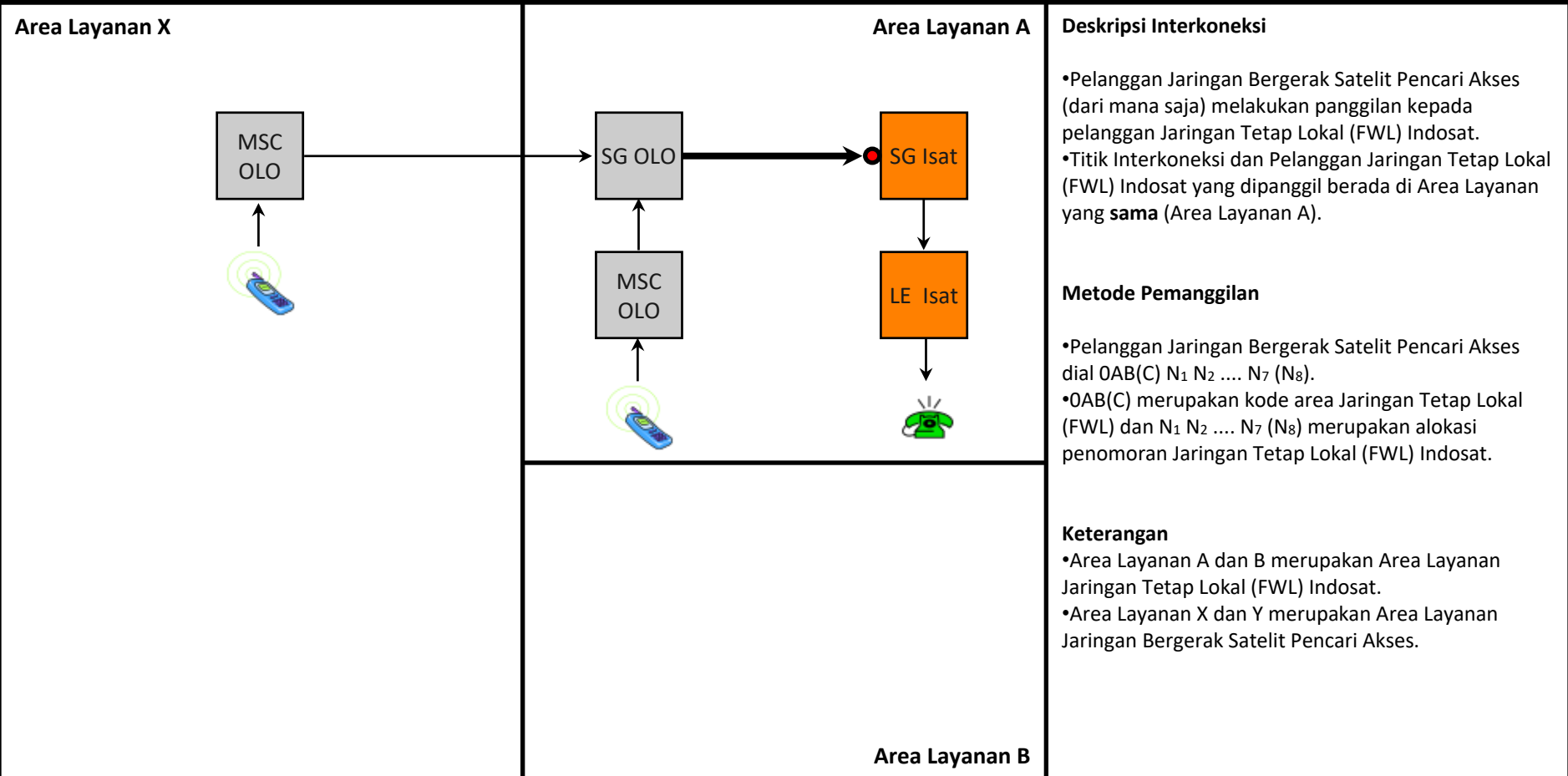

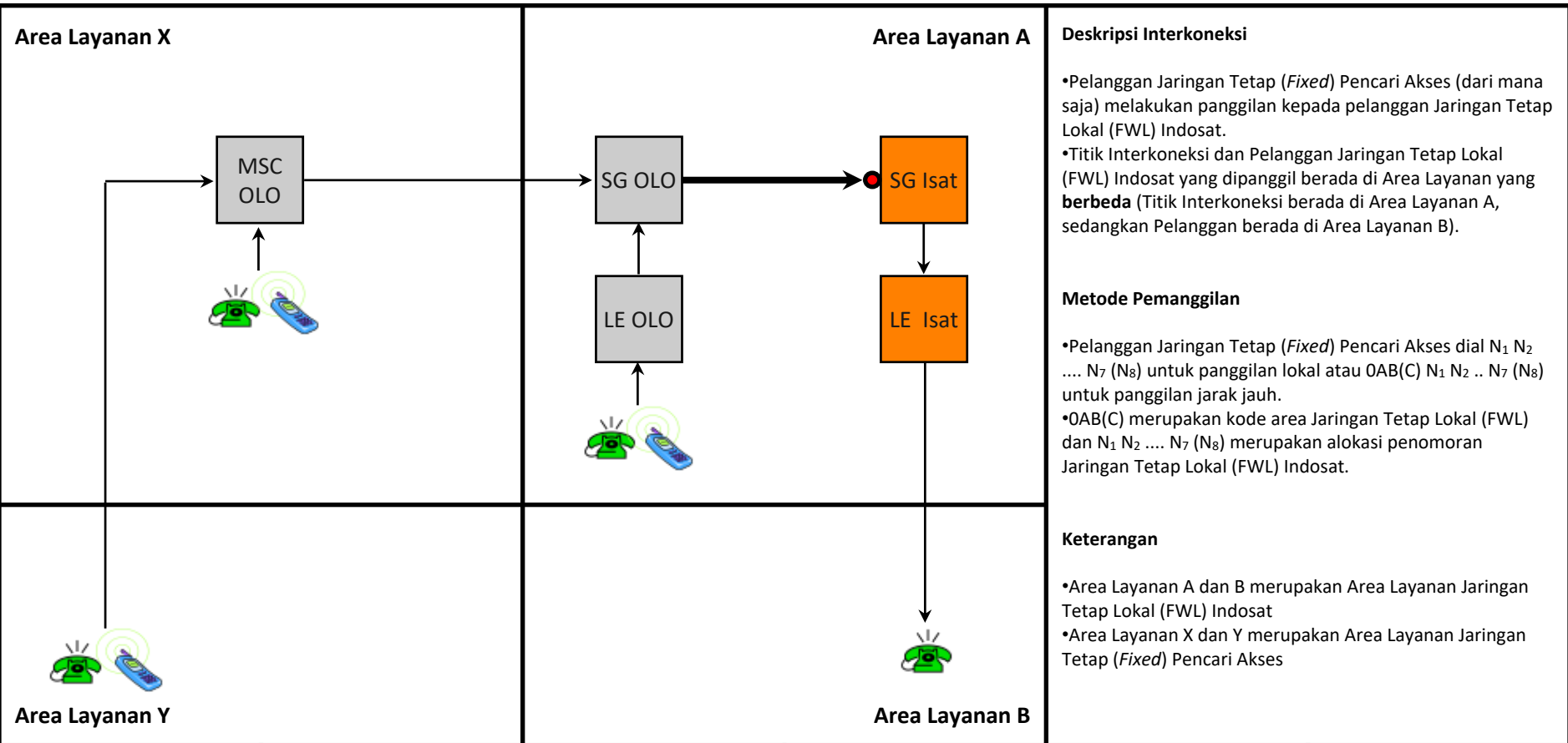

Jenis Pembebanan	Hak (Penagih)	Kewajiban (yang ditagih)	Pelaksana Penagihan	Sumber Data	Biaya / Tarif
Retail	Pencari Akses	Pelanggan Pencari Akses	Pencari Akses	Pencari Akses	Tarif Retail Pencari Akses
Interkoneksi	Indosat	Pencari Akses	Indosat	Indosat	Rp. 208,- /menit

TE.F04 - Terminasi Jarak Jauh dari Jaringan Tetap (*Fixed*) Pencari Akses ke Jaringan Tetap Lokal (FWL) Indosat

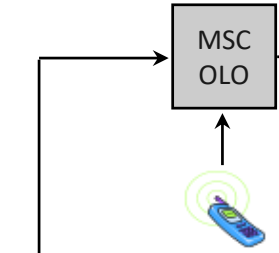
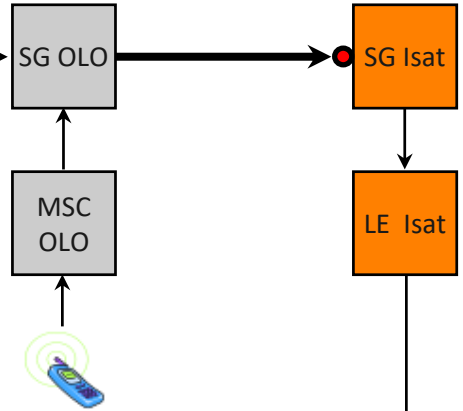

Jenis Pembebanan	Hak (Penagih)	Kewajiban (yang ditagih)	Pelaksana Penagihan	Sumber Data	Biaya / Tarif
Retail	Pencari Akses	Pelanggan Pencari Akses	Pencari Akses	Pencari Akses	Tarif Retail Pencari Akses
Interkoneksi	Indosat	Pencari Akses	Indosat	Indosat	Rp. 586,- /menit

TE.F05 - Terminasi Jarak Jauh dari Jaringan Bergerak Seluler Pencari Akses ke Jaringan Tetap Lokal (FWL) Indosat

<p>Area Layanan X</p> 		<p>Area Layanan A</p> 		<p>Deskripsi Interkoneksi</p> <ul style="list-style-type: none"> •Pelanggan Jaringan Bergerak Seluler Pencari Akses (dari mana saja) melakukan panggilan kepada pelanggan Jaringan Tetap Lokal (FWL) Indosat. •Titik Interkoneksi dan Pelanggan Jaringan Tetap Lokal (FWL) Indosat yang dipanggil berada di Area Layanan yang berbeda (Titik Interkoneksi berada di Area Layanan A, sedangkan Pelanggan berada di Area Layanan B). <p>Metode Pemanggilan</p> <ul style="list-style-type: none"> •Pelanggan Jaringan Bergerak Seluler Pencari Akses dial 0AB(C) N₁ N₂ ... N₇ (N₈). •0AB(C) merupakan kode area Jaringan Tetap Lokal (FWL) dan N₁ N₂ ... N₇ (N₈) merupakan alokasi penomoran Jaringan Tetap Lokal (FWL) Indosat. <p>Keterangan</p> <ul style="list-style-type: none"> •Area Layanan A dan B merupakan Area Layanan Jaringan Tetap Lokal (FWL) Indosat •Area Layanan X dan Y merupakan Area Layanan Jaringan Bergerak Seluler Pencari Akses 	
<p>Area Layanan Y</p> 		<p>Area Layanan B</p> 			
Jenis Pembebanan	Hak (Penagih)	Kewajiban (yang ditagih)	Pelaksana Penagihan	Sumber Data	Biaya / Tarif
Retail	Pencari Akses	Pelanggan Pencari Akses	Pencari Akses	Pencari Akses	Tarif Retail Pencari Akses
Interkoneksi	Indosat	Pencari Akses	Indosat	Indosat	Rp. 665,- /menit

TE.F06 - Terminasi Jarak Jauh dari Jaringan Bergerak Satelit Pencari Akses ke Jaringan Tetap Lokal (FWL) Indosat

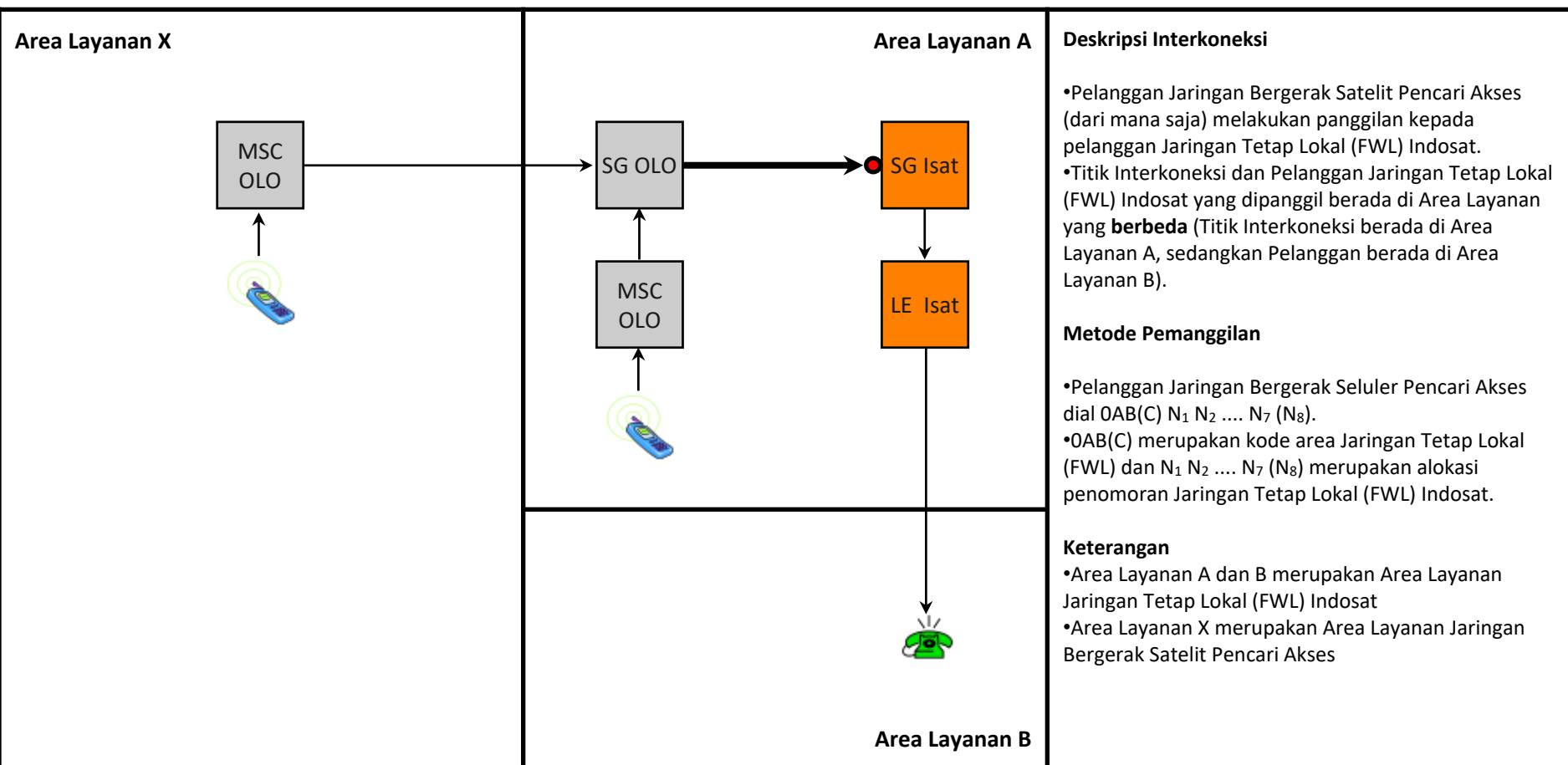

Jenis Pembebanan	Hak (Penagih)	Kewajiban (yang ditagih)	Pelaksana Penagihan	Sumber Data	Biaya / Tarif
Retail	Pencari Akses	Pelanggan Pencari Akses	Pencari Akses	Pencari Akses	Tarif Retail Pencari Akses
Interkoneksi	Indosat	Pencari Akses	Indosat	Indosat	Rp. 674,- /menit

TE.F07 - Terminasi Internasional dari Jaringan Tetap Sambungan Internasional Pencari Akses ke Jaringan Tetap Lokal (FWL) Indosat

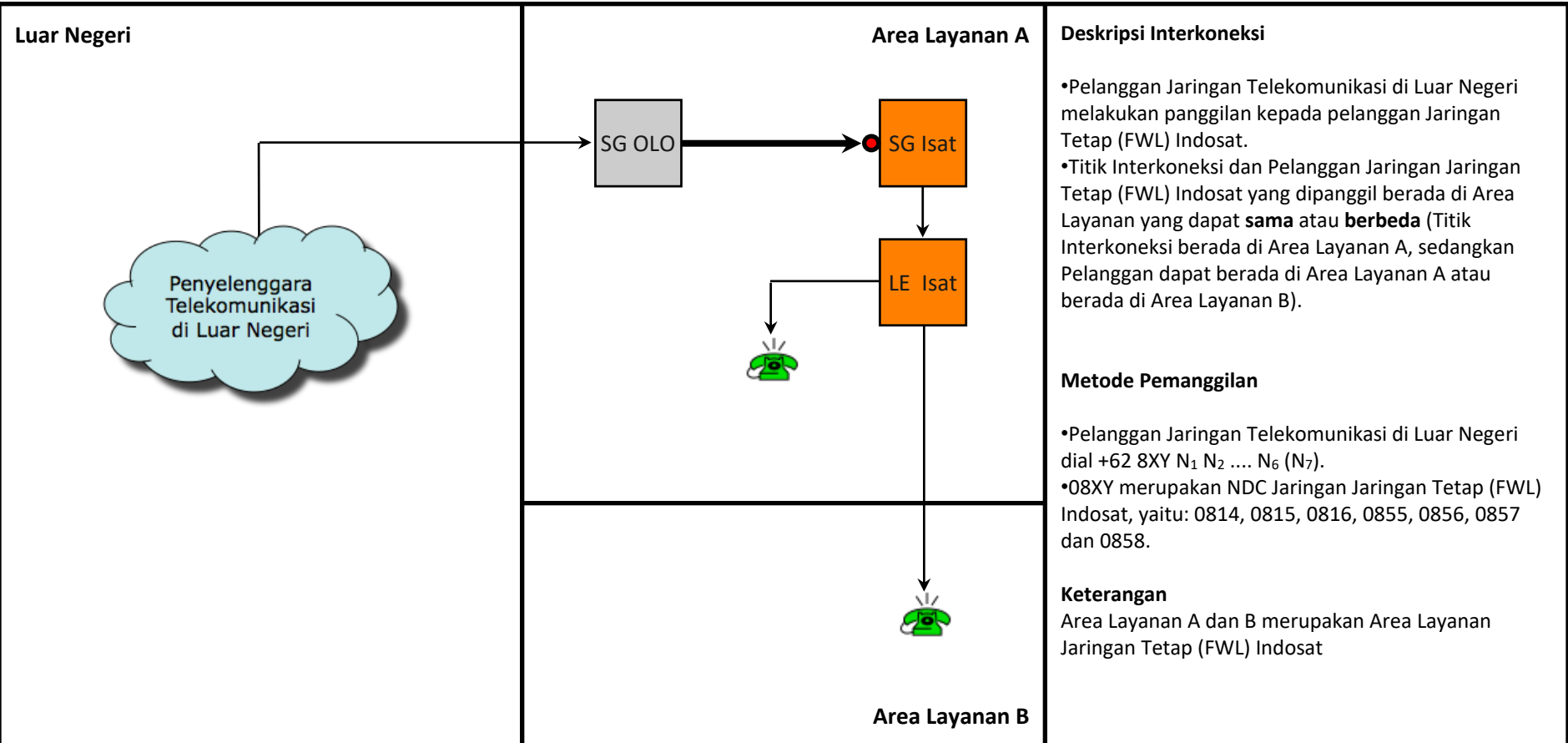

Deskripsi Interkoneksi

- Pelanggan Jaringan Telekomunikasi di Luar Negeri melakukan panggilan kepada pelanggan Jaringan Tetap (FWL) Indosat.
- Titik Interkoneksi dan Pelanggan Jaringan Jaringan Tetap (FWL) Indosat yang dipanggil berada di Area Layanan yang dapat **sama** atau **berbeda** (Titik Interkoneksi berada di Area Layanan A, sedangkan Pelanggan dapat berada di Area Layanan A atau berada di Area Layanan B).

Metode Pemanggilan

- Pelanggan Jaringan Telekomunikasi di Luar Negeri dial +62 8XY N₁ N₂ N₆ (N₇).
- 08XY merupakan NDC Jaringan Jaringan Tetap (FWL) Indosat, yaitu: 0814, 0815, 0816, 0855, 0856, 0857 dan 0858.

Keterangan
Area Layanan A dan B merupakan Area Layanan Jaringan Tetap (FWL) Indosat

Jenis Pembebanan	Hak (Penagih)	Kewajiban (yang ditagih)	Pelaksana Penagihan	Sumber Data	Biaya / Tarif
Retail	Pencari Akses	Pelanggan Pencari Akses	Pencari Akses	Pencari Akses	Tarif Retail Pencari Akses
Interkoneksi	Indosat	Pencari Akses	Indosat	Indosat	Rp. 624,- /menit

OR.M01 - Orinasi Internasional dari Jaringan Bergerak Seluler Indosat ke Jaringan Tetap Sambungan Internasional Pencari Akses

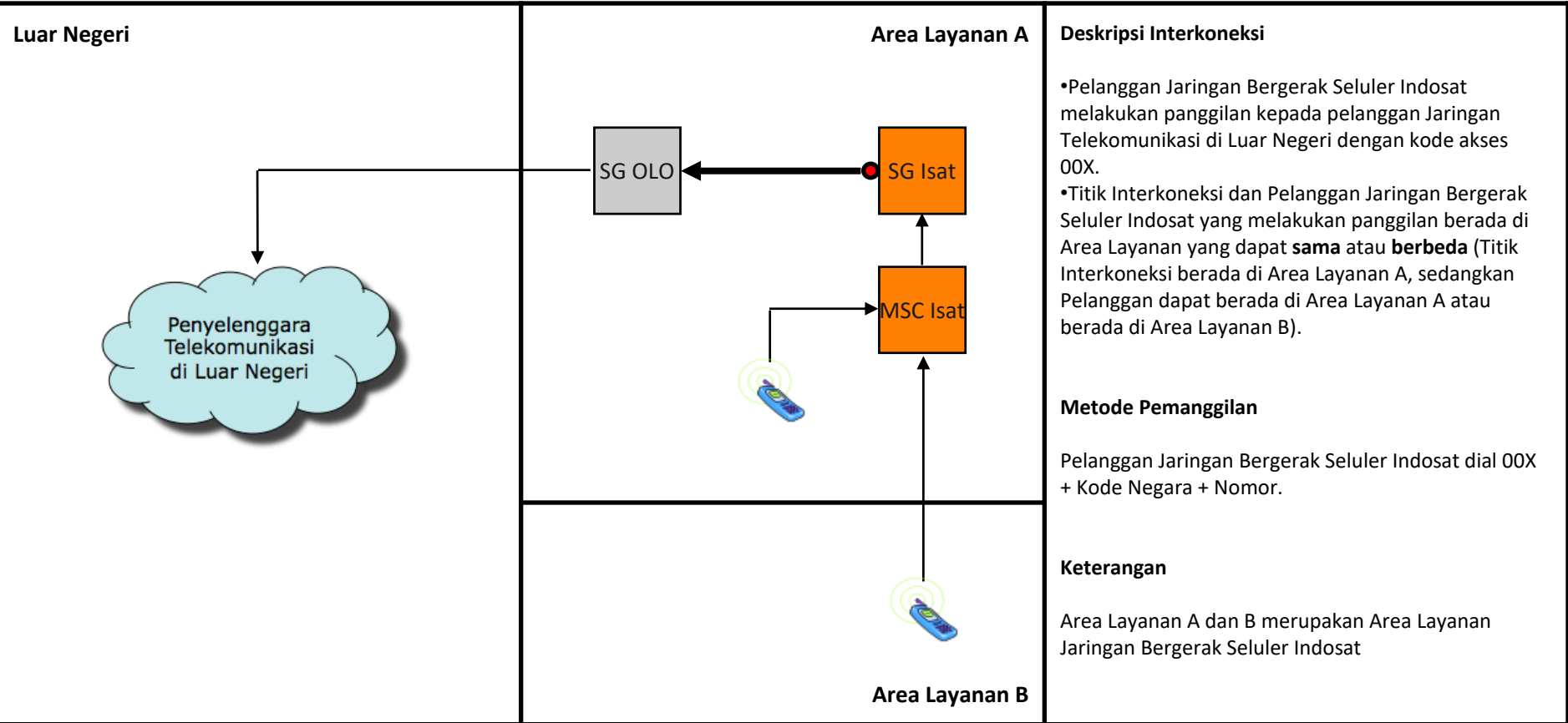

Deskripsi Interkoneksi

- Pelanggan Jaringan Bergerak Seluler Indosat melakukan panggilan kepada pelanggan Jaringan Telekomunikasi di Luar Negeri dengan kode akses 00X.
- Titik Interkoneksi dan Pelanggan Jaringan Bergerak Seluler Indosat yang melakukan panggilan berada di Area Layanan yang dapat **sama** atau **berbeda** (Titik Interkoneksi berada di Area Layanan A, sedangkan Pelanggan dapat berada di Area Layanan A atau berada di Area Layanan B).

Metode Pemanggilan

Pelanggan Jaringan Bergerak Seluler Indosat dial 00X + Kode Negara + Nomor.

Keterangan

Area Layanan A dan B merupakan Area Layanan Jaringan Bergerak Seluler Indosat

Jenis Pembebanan	Hak (Penagih)	Kewajiban (yang ditagih)	Pelaksana Penagihan	Sumber Data	Biaya / Tarif
Retail	Pencari Akses	Pelanggan Pencari Akses	Indosat	Pencari Akses	Tarif Retail Pencari Akses
Interkoneksi	Indosat	Pencari Akses	Indosat	Indosat	Rp. 448,- / menit + Biaya terkait orinasi

OR.F01 - Originasi Internasional dari Jaringan Tetap Lokal (FWL) Indosat ke Jaringan Tetap Sambungan Internasional Pencari Akses

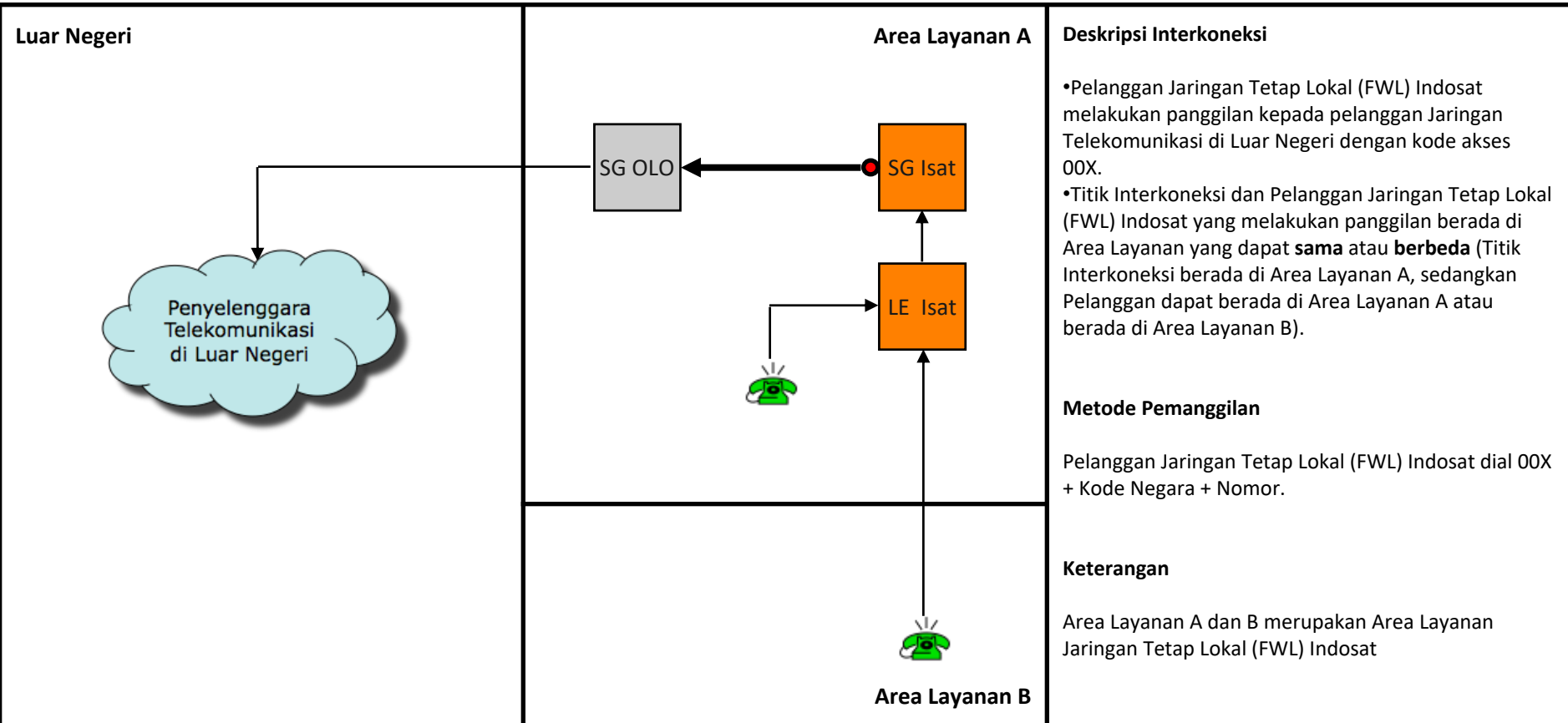

Jenis Pembebanan	Hak (Penagih)	Kewajiban (yang ditagih)	Pelaksana Penagihan	Sumber Data	Biaya / Tarif
Retail	Pencari Akses	Pelanggan Pencari Akses	Pencari Akses	Pencari Akses	Tarif Retail Pencari Akses
Interkoneksi	Indosat	Pencari Akses	Indosat	Indosat	Rp. 624,- /menit + Biaya terkait originasi

OR.F02 - Originasi Lokal dari Jaringan Tetap Lokal (FWL) Indosat ke Jaringan Tetap SLJJ Pencari Akses

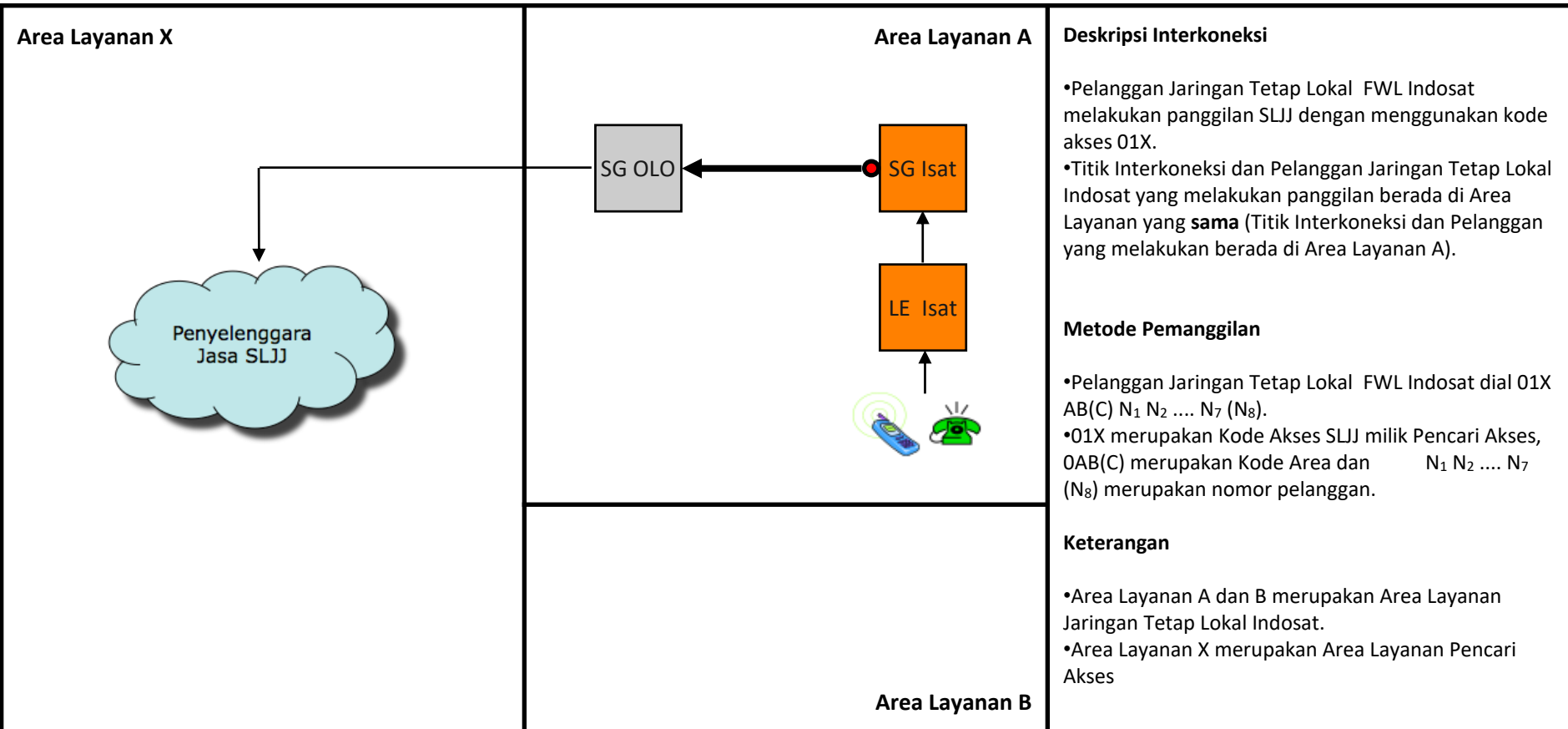

Jenis Pembebanan	Hak (Penagih)	Kewajiban (yang ditagih)	Pelaksana Penagihan	Sumber Data	Biaya / Tarif
Retail	Pencari Akses	Pelanggan Pencari Akses	Indosat	Pencari Akses	Tarif Retail Pencari Akses
Interkoneksi	Indosat	Pencari Akses	Indosat	Indosat	Rp. 203,- / menit + Biaya terkait originasi

OR.F03 - Originasi Jarak Jauh dari Jaringan Tetap Lokal (FWL) Indosat ke Jaringan Tetap SLJJ Pencari Akses

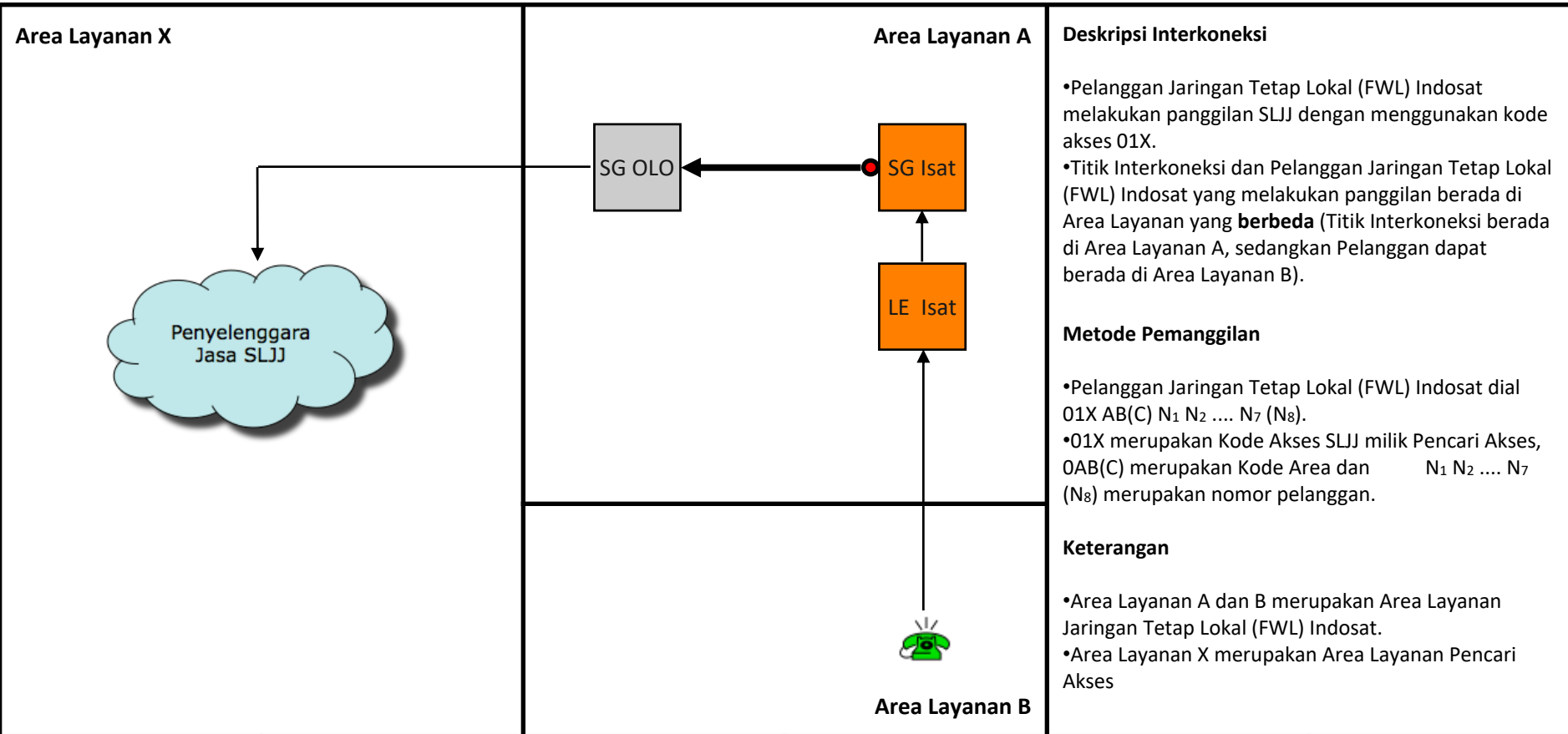

Jenis Pembebanan	Hak (Penagih)	Kewajiban (yang ditagih)	Pelaksana Penagihan	Sumber Data	Biaya / Tarif
Retail	Pencari Akses	Pelanggan Pencari Akses	Indosat	Pencari Akses	Tarif Retail Pencari Akses
Interkoneksi	Indosat	Pencari Akses	Indosat	Indosat	Rp. 586,- /menit + Biaya terkait originasi

TR.LC01 - Transit Lokal dari Jaringan Tetap ke Jaringan Bergerak Seluler melalui Jaringan Tetap Indosat dengan Terminasi Lokal

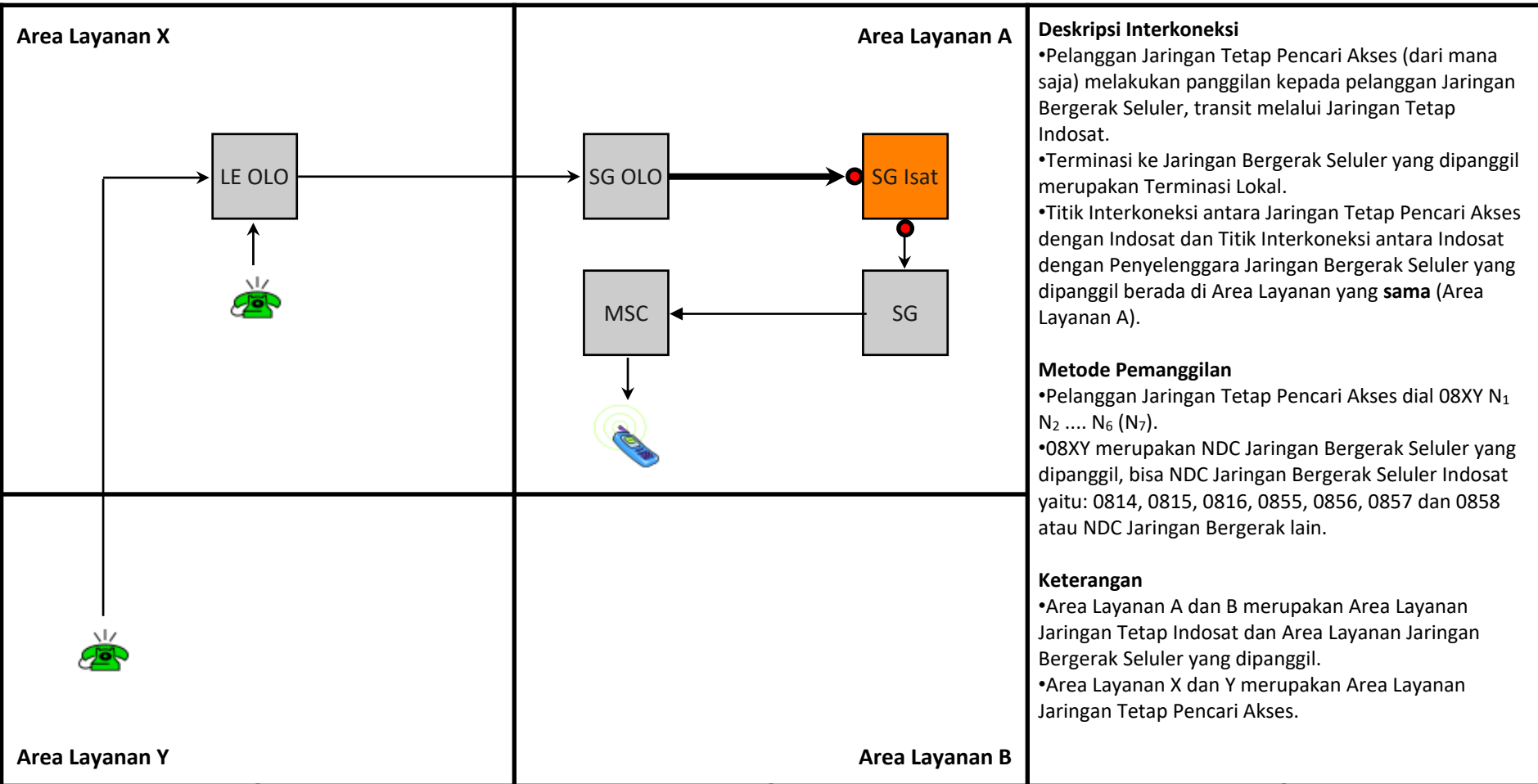

Deskripsi Interkoneksi

- Pelanggan Jaringan Tetap Pencari Akses (dari mana saja) melakukan panggilan kepada pelanggan Jaringan Bergerak Seluler, transit melalui Jaringan Tetap Indosat.
- Terminasi ke Jaringan Bergerak Seluler yang dipanggil merupakan Terminasi Lokal.
- Titik Interkoneksi antara Jaringan Tetap Pencari Akses dengan Indosat dan Titik Interkoneksi antara Indosat dengan Penyelenggara Jaringan Bergerak Seluler yang dipanggil berada di Area Layanan yang **sama** (Area Layanan A).

Metode Pemanggilan

- Pelanggan Jaringan Tetap Pencari Akses dial 08XY N₁ N₂ N₆ (N₇).
- 08XY merupakan NDC Jaringan Bergerak Seluler yang dipanggil, bisa NDC Jaringan Bergerak Seluler Indosat yaitu: 0814, 0815, 0816, 0855, 0856, 0857 dan 0858 atau NDC Jaringan Bergerak lain.

Keterangan

- Area Layanan A dan B merupakan Area Layanan Jaringan Tetap Indosat dan Area Layanan Jaringan Bergerak Seluler yang dipanggil.
- Area Layanan X dan Y merupakan Area Layanan Jaringan Tetap Pencari Akses.

Jenis Pembebanan	Hak (Penagih)	Kewajiban (yang ditagih)	Pelaksana Penagihan	Sumber Data	Biaya / Tarif
Retail	Pencari Akses	Pelanggan Pencari Akses	Pencari Akses	Pencari Akses	Tarif Retail Pencari Akses
Interkoneksi	Indosat	Pencari Akses	Indosat	Indosat	Rp. 318,- / menit

TR.LC02 - Transit Lokal dari Jaringan Bergerak Seluler ke Jaringan Bergerak Seluler melalui Jartap Indosat dengan Terminasi Lokal

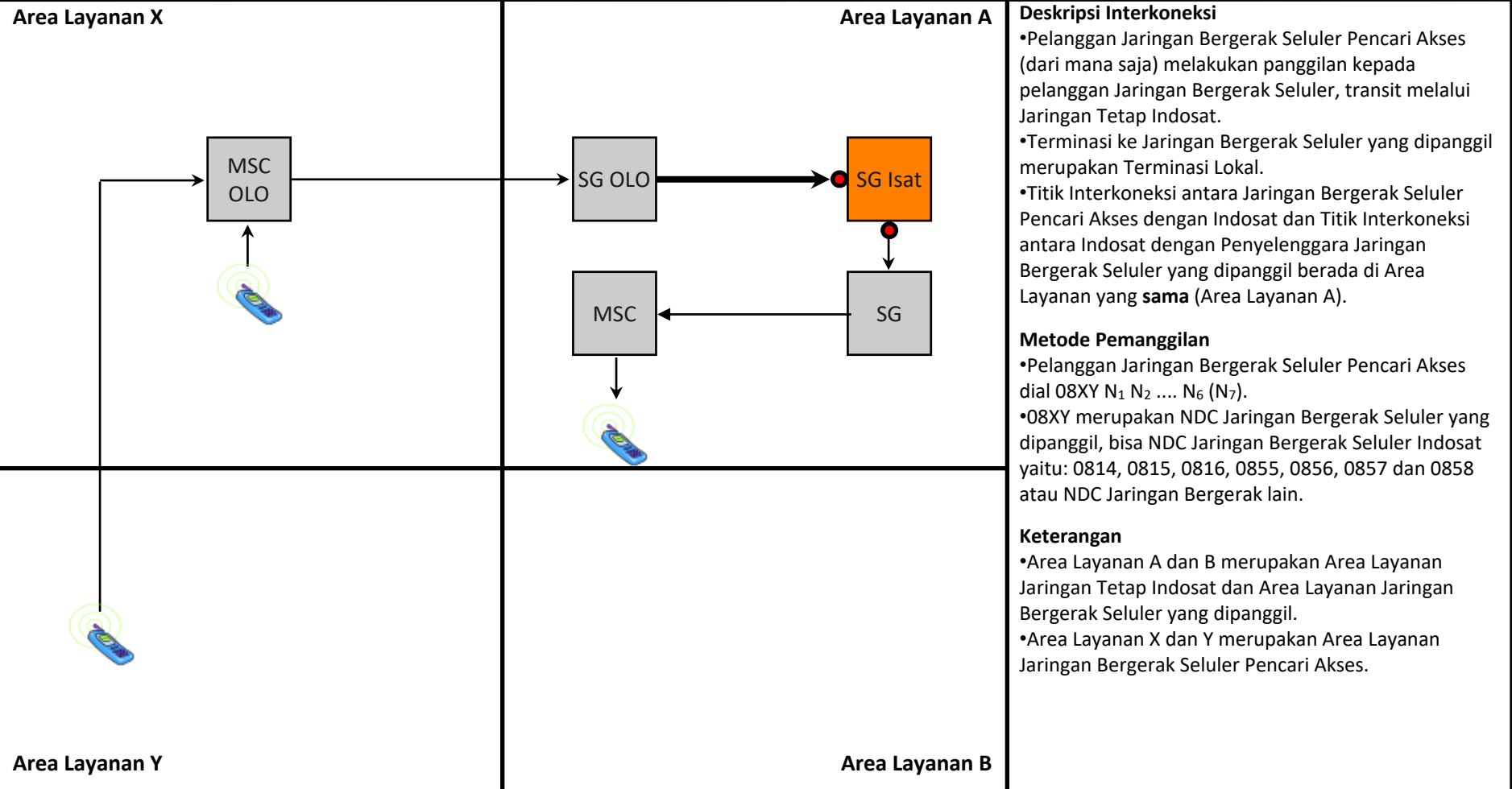

Deskripsi Interkoneksi

- Pelanggan Jaringan Bergerak Seluler Pencari Akses (dari mana saja) melakukan panggilan kepada pelanggan Jaringan Bergerak Seluler, transit melalui Jaringan Tetap Indosat.
- Terminasi ke Jaringan Bergerak Seluler yang dipanggil merupakan Terminasi Lokal.
- Titik Interkoneksi antara Jaringan Bergerak Seluler Pencari Akses dengan Indosat dan Titik Interkoneksi antara Indosat dengan Penyelenggara Jaringan Bergerak Seluler yang dipanggil berada di Area Layanan yang **sama** (Area Layanan A).

Metode Pemanggilan

- Pelanggan Jaringan Bergerak Seluler Pencari Akses dial 08XY N₁ N₂ ... N₆ (N₇).
- 08XY merupakan NDC Jaringan Bergerak Seluler yang dipanggil, bisa NDC Jaringan Bergerak Seluler Indosat yaitu: 0814, 0815, 0816, 0855, 0856, 0857 dan 0858 atau NDC Jaringan Bergerak lain.

Keterangan

- Area Layanan A dan B merupakan Area Layanan Jaringan Tetap Indosat dan Area Layanan Jaringan Bergerak Seluler yang dipanggil.
- Area Layanan X dan Y merupakan Area Layanan Jaringan Bergerak Seluler Pencari Akses.

Jenis Pembebanan	Hak (Penagih)	Kewajiban (yang ditagih)	Pelaksana Penagihan	Sumber Data	Biaya / Tarif
Retail	Pencari Akses	Pelanggan Pencari Akses	Pencari Akses	Pencari Akses	Tarif Retail Pencari Akses
Interkoneksi	Indosat	Pencari Akses	Indosat	Indosat	Rp. 318,- / menit

TR.LC03 - Transit Lokal dari Jaringan Bergerak Satelit ke Jaringan Bergerak Seluler melalui Jartap Indosat dengan Terminasi Lokal

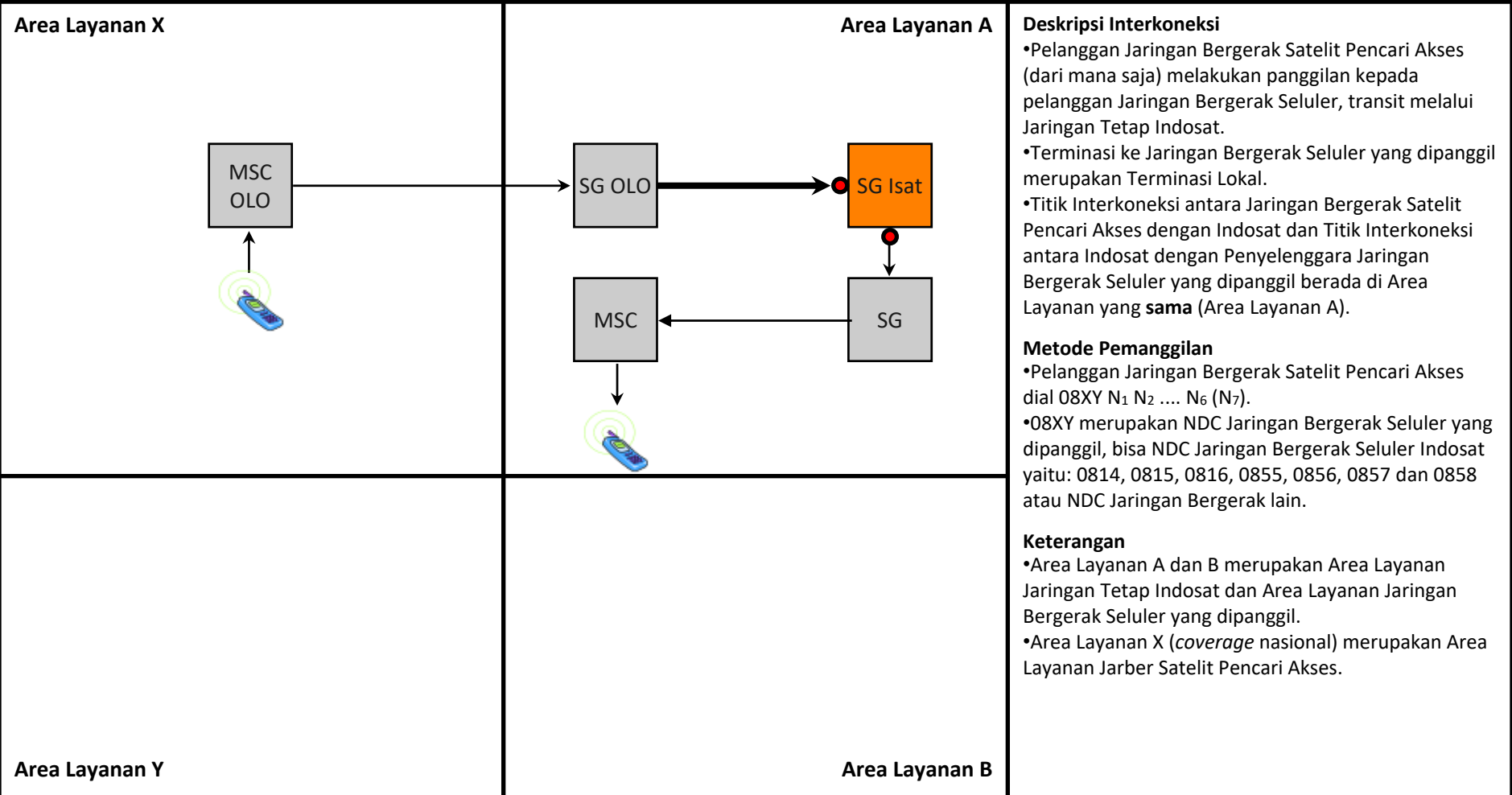

Deskripsi Interkoneksi

- Pelanggan Jaringan Bergerak Satelit Pencari Akses (dari mana saja) melakukan panggilan kepada pelanggan Jaringan Bergerak Seluler, transit melalui Jaringan Tetap Indosat.
- Terminasi ke Jaringan Bergerak Seluler yang dipanggil merupakan Terminasi Lokal.
- Titik Interkoneksi antara Jaringan Bergerak Satelit Pencari Akses dengan Indosat dan Titik Interkoneksi antara Indosat dengan Penyelenggara Jaringan Bergerak Seluler yang dipanggil berada di Area Layanan yang **sama** (Area Layanan A).

Metode Pemanggilan

- Pelanggan Jaringan Bergerak Satelit Pencari Akses dial 08XY N₁ N₂ N₆ (N₇).
- 08XY merupakan NDC Jaringan Bergerak Seluler yang dipanggil, bisa NDC Jaringan Bergerak Seluler Indosat yaitu: 0814, 0815, 0816, 0855, 0856, 0857 dan 0858 atau NDC Jaringan Bergerak lain.

Keterangan

- Area Layanan A dan B merupakan Area Layanan Jaringan Tetap Indosat dan Area Layanan Jaringan Bergerak Seluler yang dipanggil.
- Area Layanan X (*coverage* nasional) merupakan Area Layanan Jarber Satelit Pencari Akses.

Jenis Pembebanan	Hak (Penagih)	Kewajiban (yang ditagih)	Pelaksana Penagihan	Sumber Data	Biaya / Tarif
Retail	Pencari Akses	Pelanggan Pencari Akses	Pencari Akses	Pencari Akses	Tarif Retail Pencari Akses
Interkoneksi	Indosat	Pencari Akses	Indosat	Indosat	Rp. 318,- / menit

TR.LC04 - Transit Lokal dari Jaringan Tetap ke Jaringan Bergerak Seluler melalui Jaringan Tetap Indosat dengan Terminasi Jarak Jauh

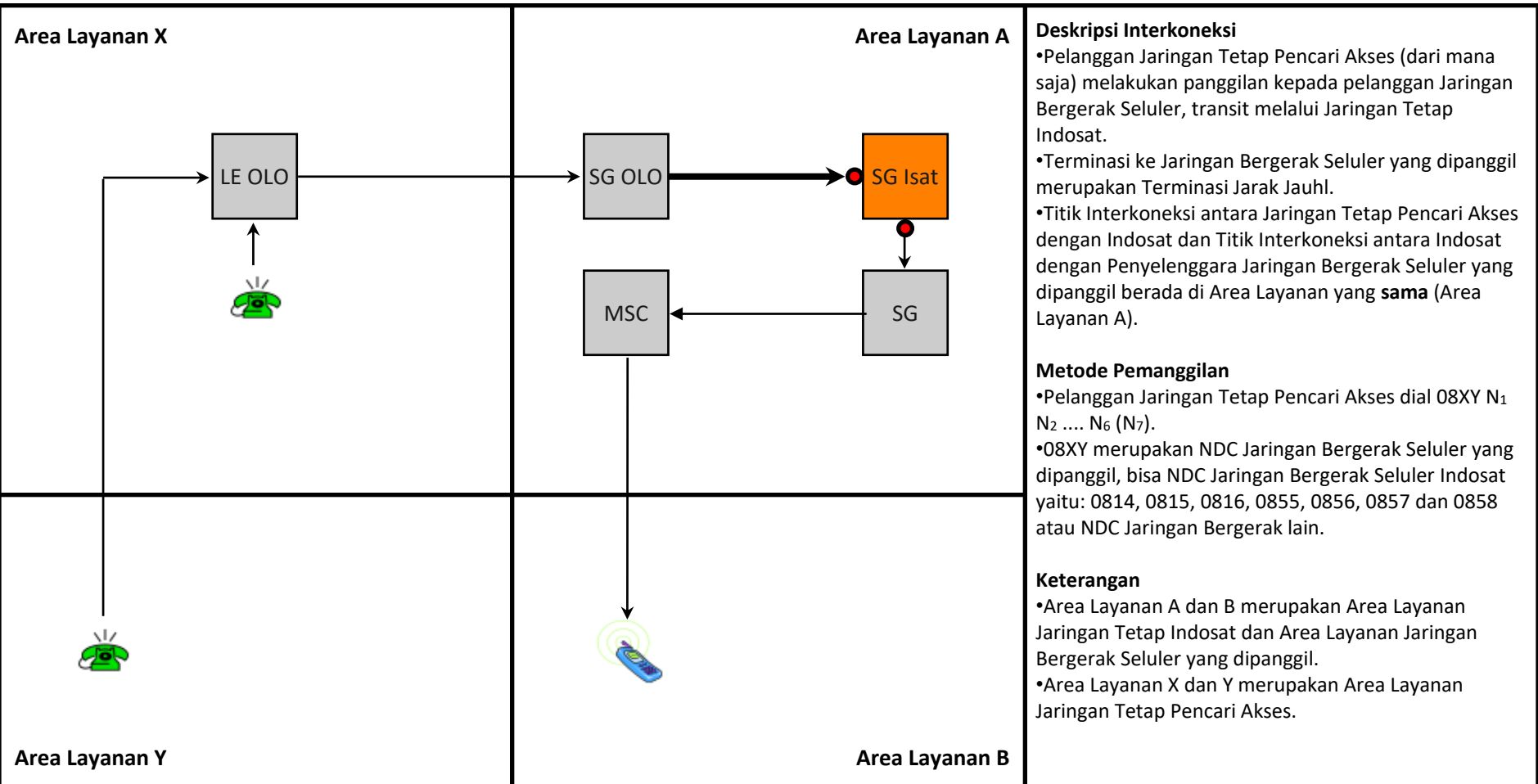

Deskripsi Interkoneksi

- Pelanggan Jaringan Tetap Pencari Akses (dari mana saja) melakukan panggilan kepada pelanggan Jaringan Bergerak Seluler, transit melalui Jaringan Tetap Indosat.
- Terminasi ke Jaringan Bergerak Seluler yang dipanggil merupakan Terminasi Jarak Jauh.
- Titik Interkoneksi antara Jaringan Tetap Pencari Akses dengan Indosat dan Titik Interkoneksi antara Indosat dengan Penyelenggara Jaringan Bergerak Seluler yang dipanggil berada di Area Layanan yang **sama** (Area Layanan A).

Metode Pemanggilan

- Pelanggan Jaringan Tetap Pencari Akses dial 08XY N₁ N₂ N₆ (N₇).
- 08XY merupakan NDC Jaringan Bergerak Seluler yang dipanggil, bisa NDC Jaringan Bergerak Seluler Indosat yaitu: 0814, 0815, 0816, 0855, 0856, 0857 dan 0858 atau NDC Jaringan Bergerak lain.

Keterangan

- Area Layanan A dan B merupakan Area Layanan Jaringan Tetap Indosat dan Area Layanan Jaringan Bergerak Seluler yang dipanggil.
- Area Layanan X dan Y merupakan Area Layanan Jaringan Tetap Pencari Akses.

Jenis Pembebanan	Hak (Penagih)	Kewajiban (yang ditagih)	Pelaksana Penagihan	Sumber Data	Biaya / Tarif
Retail	Pencari Akses	Pelanggan Pencari Akses	Pencari Akses	Pencari Akses	Tarif Retail Pencari Akses
Interkoneksi	Indosat	Pencari Akses	Indosat	Indosat	Rp. 412,- /menit

TR.LC05 - Transit Lokal dari Jaringan Bergerak Seluler ke Jaringan Bergerak Seluler melalui Jartap Indosat dengan Terminasi Jarak Jauh

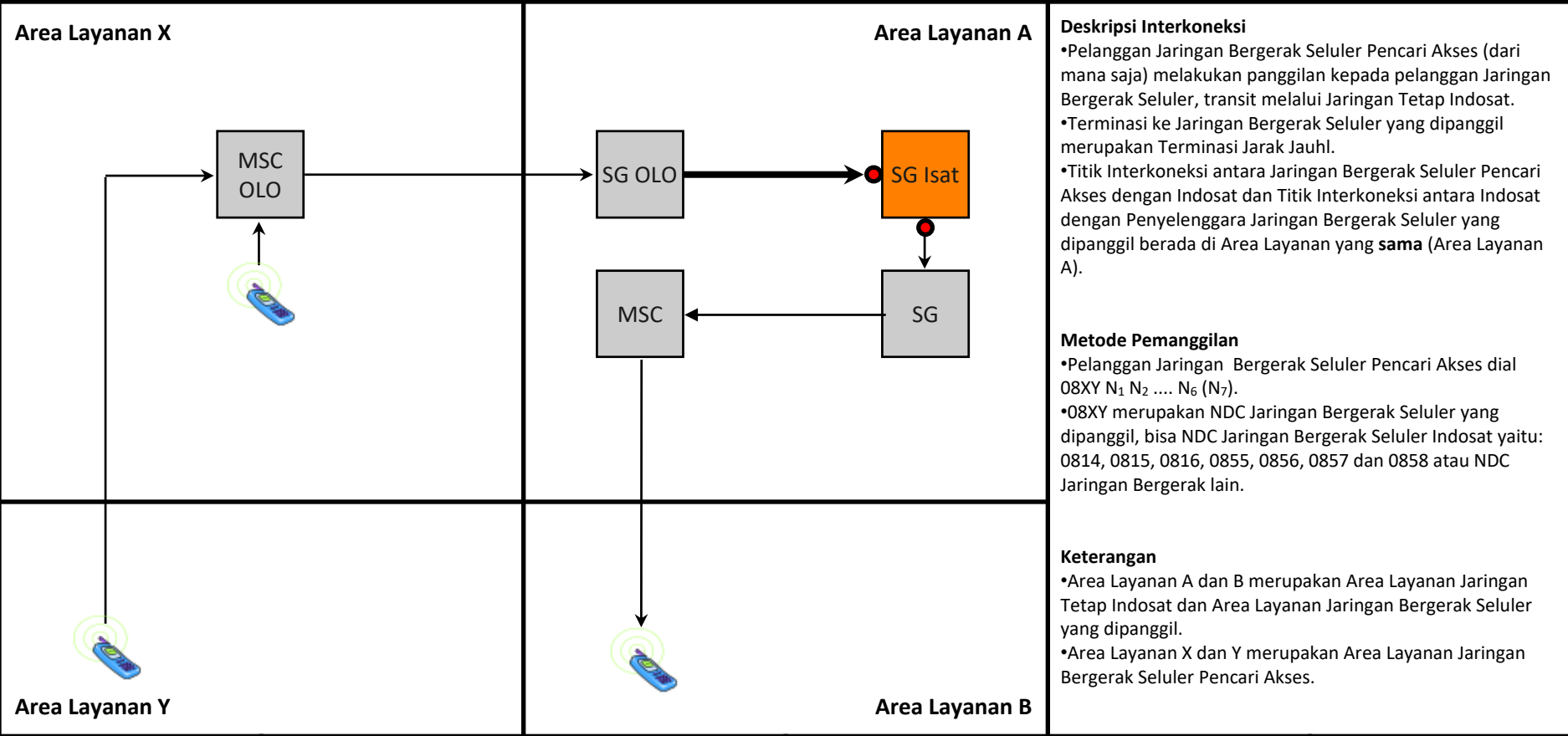

Deskripsi Interkoneksi

- Pelanggan Jaringan Bergerak Seluler Pencari Akses (dari mana saja) melakukan panggilan kepada pelanggan Jaringan Bergerak Seluler, transit melalui Jaringan Tetap Indosat.
- Terminasi ke Jaringan Bergerak Seluler yang dipanggil merupakan Terminasi Jarak Jauh.
- Titik Interkoneksi antara Jaringan Bergerak Seluler Pencari Akses dengan Indosat dan Titik Interkoneksi antara Indosat dengan Penyelenggara Jaringan Bergerak Seluler yang dipanggil berada di Area Layanan yang sama (Area Layanan A).

Metode Pemanggilan

- Pelanggan Jaringan Bergerak Seluler Pencari Akses dial 08XY N₁ N₂ N₆ (N₇).
- 08XY merupakan NDC Jaringan Bergerak Seluler yang dipanggil, bisa NDC Jaringan Bergerak Seluler Indosat yaitu: 0814, 0815, 0816, 0855, 0856, 0857 dan 0858 atau NDC Jaringan Bergerak lain.

Keterangan

- Area Layanan A dan B merupakan Area Layanan Jaringan Tetap Indosat dan Area Layanan Jaringan Bergerak Seluler yang dipanggil.
- Area Layanan X dan Y merupakan Area Layanan Jaringan Bergerak Seluler Pencari Akses.

Jenis Pembebanan	Hak (Penagih)	Kewajiban (yang ditagih)	Pelaksana Penagihan	Sumber Data	Biaya / Tarif
Retail	Pencari Akses	Pelanggan Pencari Akses	Pencari Akses	Pencari Akses	Tarif Retail Pencari Akses
Interkoneksi	Indosat	Pencari Akses	Indosat	Indosat	Rp. 412,- /menit

TR.LC06 - Transit Lokal dari Jaringan Bergerak Satelit ke Jaringan Bergerak Seluler melalui Jartap Indosat dengan Terminasi Jarak Jauh

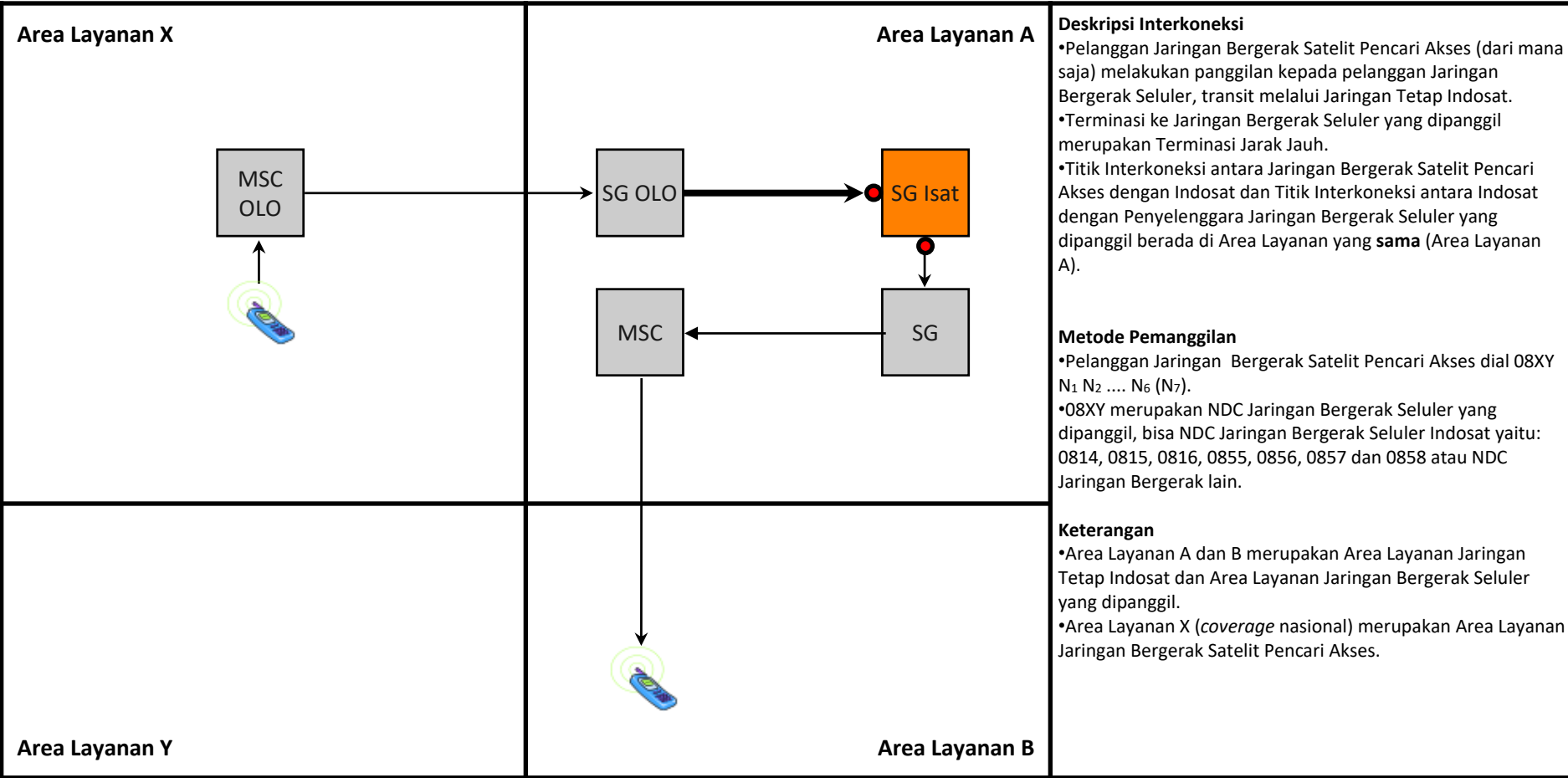

Deskripsi Interkoneksi

- Pelanggan Jaringan Bergerak Satelit Pencari Akses (dari mana saja) melakukan panggilan kepada pelanggan Jaringan Bergerak Seluler, transit melalui Jaringan Tetap Indosat.
- Terminasi ke Jaringan Bergerak Seluler yang dipanggil merupakan Terminasi Jarak Jauh.
- Titik Interkoneksi antara Jaringan Bergerak Satelit Pencari Akses dengan Indosat dan Titik Interkoneksi antara Indosat dengan Penyelenggara Jaringan Bergerak Seluler yang dipanggil berada di Area Layanan yang sama (Area Layanan A).

Metode Pemanggilan

- Pelanggan Jaringan Bergerak Satelit Pencari Akses dial 08XY N₁ N₂ ... N₆ (N₇).
- 08XY merupakan NDC Jaringan Bergerak Seluler yang dipanggil, bisa NDC Jaringan Bergerak Seluler Indosat yaitu: 0814, 0815, 0816, 0855, 0856, 0857 dan 0858 atau NDC Jaringan Bergerak lain.

Keterangan

- Area Layanan A dan B merupakan Area Layanan Jaringan Tetap Indosat dan Area Layanan Jaringan Bergerak Seluler yang dipanggil.
- Area Layanan X (*coverage* nasional) merupakan Area Layanan Jaringan Bergerak Satelit Pencari Akses.

Jenis Pembebanan	Hak (Penagih)	Kewajiban (yang ditagih)	Pelaksana Penagihan	Sumber Data	Biaya / Tarif
Retail	Pencari Akses	Pelanggan Pencari Akses	Pencari Akses	Pencari Akses	Tarif Retail Pencari Akses
Interkoneksi	Indosat	Pencari Akses	Indosat	Indosat	Rp. 412,- /menit

TR.LC07 - Transit Lokal dari Jartap (FWL) ke Jartap Lokal (FWL) melalui Jaringan Tetap Indosat dengan Terminasi Lokal

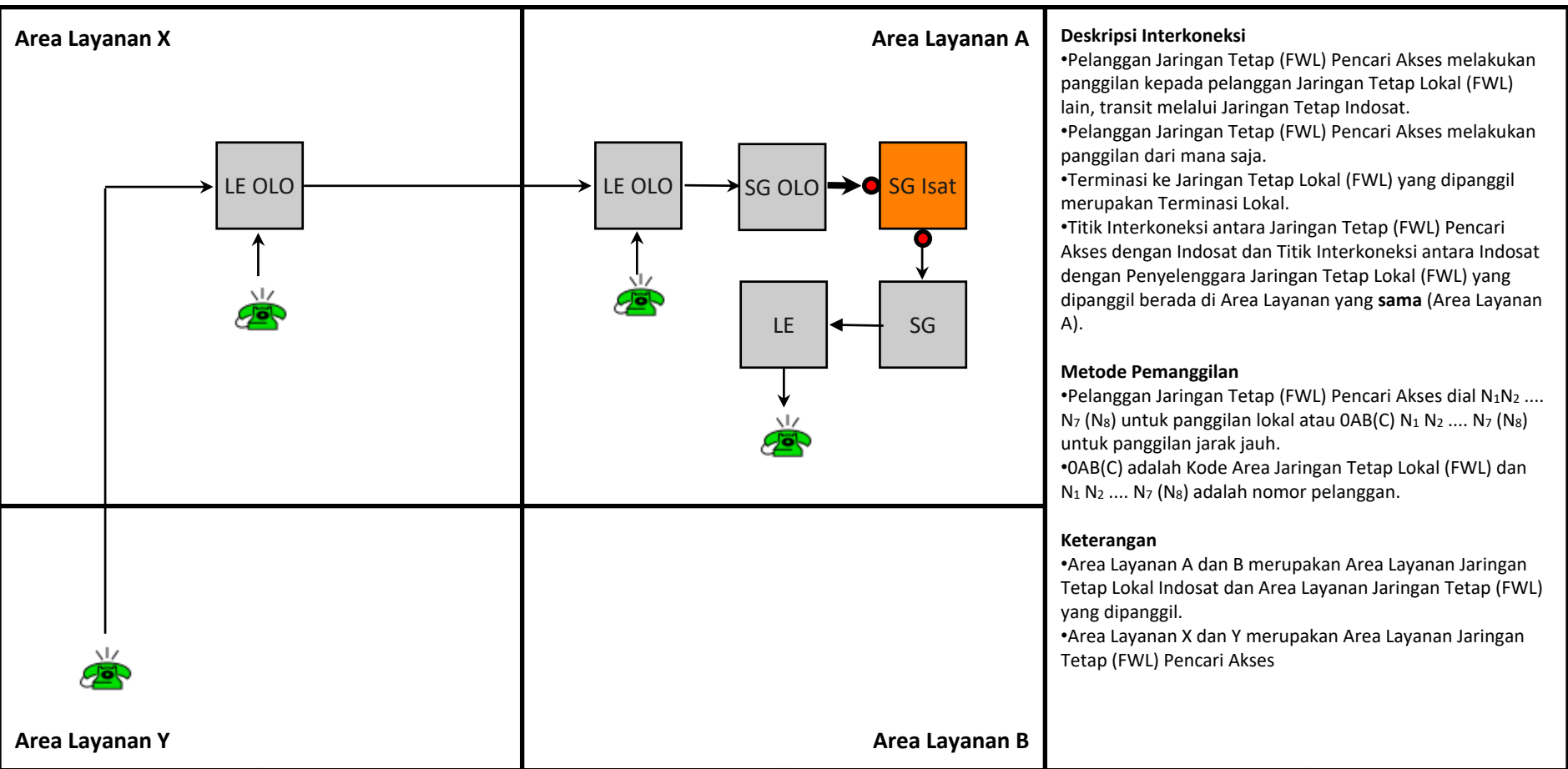

Deskripsi Interkoneksi

- Pelanggan Jaringan Tetap (FWL) Pencari Akses melakukan panggilan kepada pelanggan Jaringan Tetap Lokal (FWL) lain, transit melalui Jaringan Tetap Indosat.
- Pelanggan Jaringan Tetap (FWL) Pencari Akses melakukan panggilan dari mana saja.
- Terminasi ke Jaringan Tetap Lokal (FWL) yang dipanggil merupakan Terminasi Lokal.
- Titik Interkoneksi antara Jaringan Tetap (FWL) Pencari Akses dengan Indosat dan Titik Interkoneksi antara Indosat dengan Penyelenggara Jaringan Tetap Lokal (FWL) yang dipanggil berada di Area Layanan yang **sama** (Area Layanan A).

Metode Pemanggilan

- Pelanggan Jaringan Tetap (FWL) Pencari Akses dial $N_1 N_2 \dots N_7 (N_8)$ untuk panggilan lokal atau $OAB(C) N_1 N_2 \dots N_7 (N_8)$ untuk panggilan jarak jauh.
- $OAB(C)$ adalah Kode Area Jaringan Tetap Lokal (FWL) dan $N_1 N_2 \dots N_7 (N_8)$ adalah nomor pelanggan.

Keterangan

- Area Layanan A dan B merupakan Area Layanan Jaringan Tetap Lokal Indosat dan Area Layanan Jaringan Tetap (FWL) yang dipanggil.
- Area Layanan X dan Y merupakan Area Layanan Jaringan Tetap (FWL) Pencari Akses

Jenis Pembebanan	Hak (Penagih)	Kewajiban (yang ditagih)	Pelaksana Penagihan	Sumber Data	Biaya / Tarif
Retail	Pencari Akses	Pelanggan Pencari Akses	Pencari Akses	Pencari Akses	Tarif Retail Pencari Akses
Interkoneksi	Indosat	Pencari Akses	Indosat	Indosat	Rp. 141,- /menit

TR.LC08 - Transit Lokal dari Jaringan Bergerak Seluler ke Jaringan Tetap Lokal (FWL) melalui Jartap Indosat dengan Terminasi Lokal

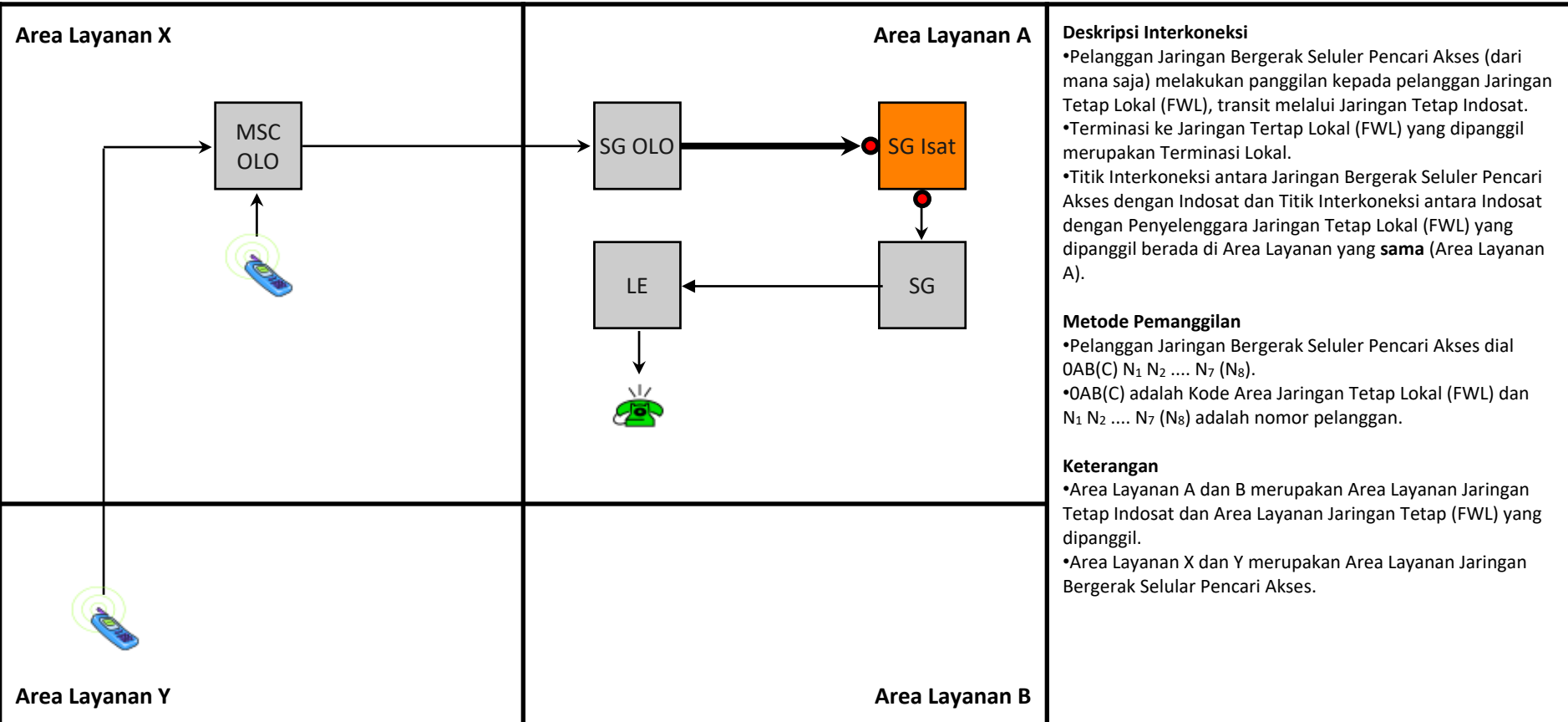

Deskripsi Interkoneksi

- Pelanggan Jaringan Bergerak Seluler Pencari Akses (dari mana saja) melakukan panggilan kepada pelanggan Jaringan Tetap Lokal (FWL), transit melalui Jaringan Tetap Indosat.
- Terminasi ke Jaringan Tetap Lokal (FWL) yang dipanggil merupakan Terminasi Lokal.
- Titik Interkoneksi antara Jaringan Bergerak Seluler Pencari Akses dengan Indosat dan Titik Interkoneksi antara Indosat dengan Penyelenggara Jaringan Tetap Lokal (FWL) yang dipanggil berada di Area Layanan yang sama (Area Layanan A).

Metode Pemanggilan

- Pelanggan Jaringan Bergerak Seluler Pencari Akses dial OAB(C) N₁ N₂ ... N₇ (N₈).
- OAB(C) adalah Kode Area Jaringan Tetap Lokal (FWL) dan N₁ N₂ ... N₇ (N₈) adalah nomor pelanggan.

Keterangan

- Area Layanan A dan B merupakan Area Layanan Jaringan Tetap Indosat dan Area Layanan Jaringan Tetap (FWL) yang dipanggil.
- Area Layanan X dan Y merupakan Area Layanan Jaringan Bergerak Seluler Pencari Akses.

Jenis Pembebanan	Hak (Penagih)	Kewajiban (yang ditagih)	Pelaksana Penagihan	Sumber Data	Biaya / Tarif
Retail	Pencari Akses	Pelanggan Pencari Akses	Pencari Akses	Pencari Akses	Tarif Retail Pencari Akses
Interkoneksi	Indosat	Pencari Akses	Indosat	Indosat	Rp. 271,- /menit

TR.LC09 - Transit Lokal dari Jaringan Bergerak Satelit ke Jaringan Tetap Lokal (FWL) melalui Jartap Indosat dengan Terminasi Lokal

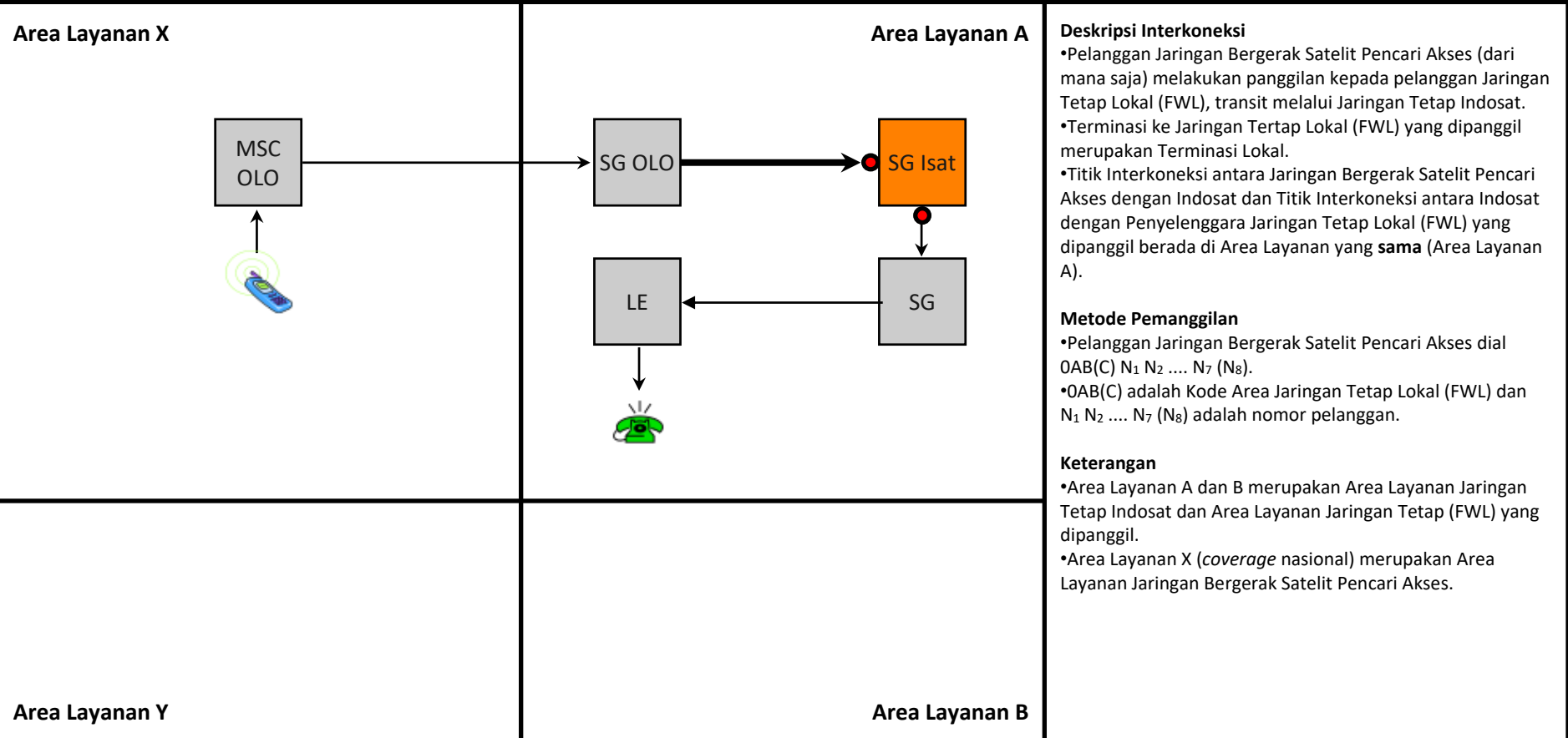

Deskripsi Interkoneksi

- Pelanggan Jaringan Bergerak Satelit Pencari Akses (dari mana saja) melakukan panggilan kepada pelanggan Jaringan Tetap Lokal (FWL), transit melalui Jaringan Tetap Indosat.
- Terminasi ke Jaringan Tertap Lokal (FWL) yang dipanggil merupakan Terminasi Lokal.
- Titik Interkoneksi antara Jaringan Bergerak Satelit Pencari Akses dengan Indosat dan Titik Interkoneksi antara Indosat dengan Penyelenggara Jaringan Tetap Lokal (FWL) yang dipanggil berada di Area Layanan yang **sama** (Area Layanan A).

Metode Pemanggilan

- Pelanggan Jaringan Bergerak Satelit Pencari Akses dial 0AB(C) N₁ N₂ N₇ (N₈).
- 0AB(C) adalah Kode Area Jaringan Tetap Lokal (FWL) dan N₁ N₂ N₇ (N₈) adalah nomor pelanggan.

Keterangan

- Area Layanan A dan B merupakan Area Layanan Jaringan Tetap Indosat dan Area Layanan Jaringan Tetap (FWL) yang dipanggil.
- Area Layanan X (*coverage* nasional) merupakan Area Layanan Jaringan Bergerak Satelit Pencari Akses.

Jenis Pembebanan	Hak (Penagih)	Kewajiban (yang ditagih)	Pelaksana Penagihan	Sumber Data	Biaya / Tarif
Retail	Pencari Akses	Pelanggan Pencari Akses	Pencari Akses	Pencari Akses	Tarif Retail Pencari Akses
Interkoneksi	Indosat	Pencari Akses	Indosat	Indosat	Rp. 271,- /menit

TR.LC10 - Transit Lokal dari Jaringan Tetap ke Jaringan Tetap Lokal (FWL) melalui Jaringan Tetap Indosat dengan Terminasi Jarak Jauh

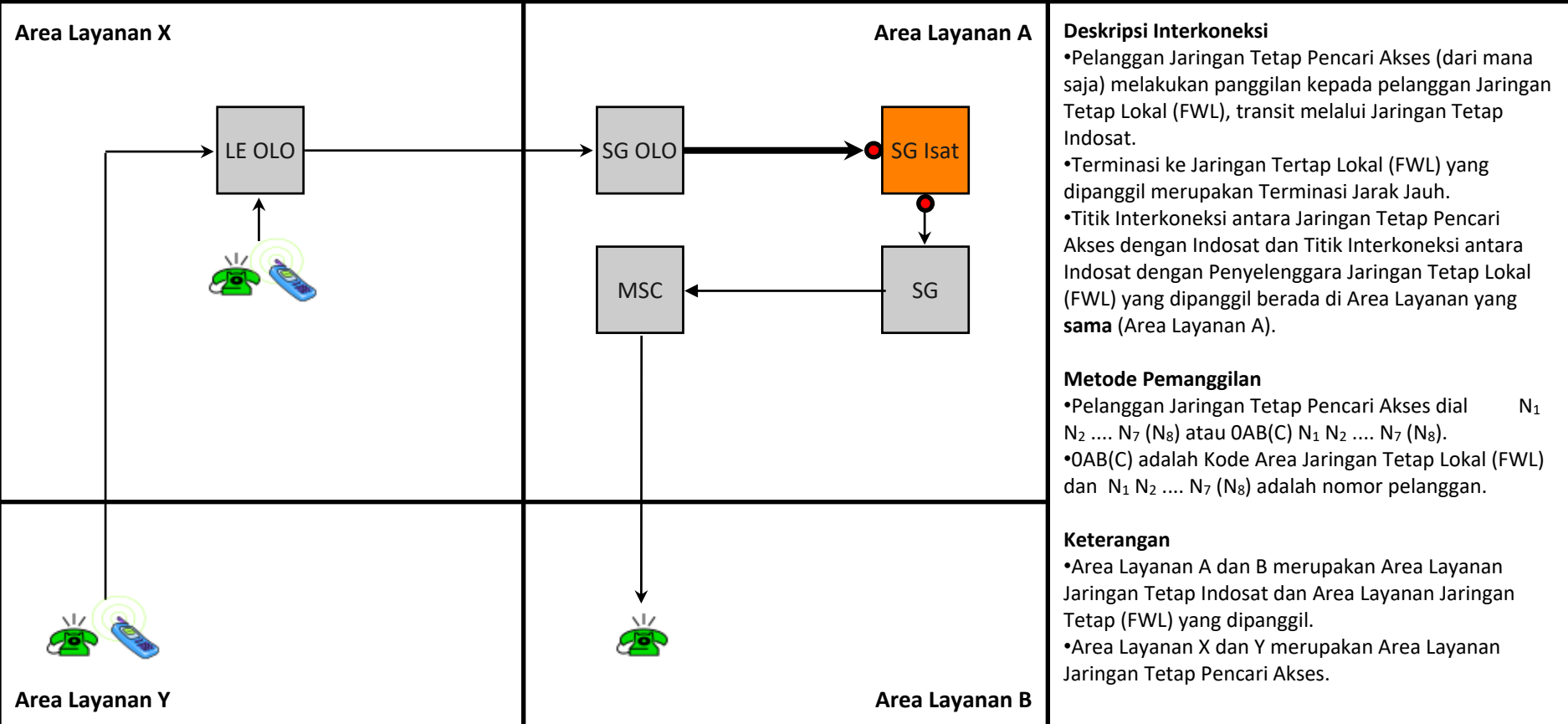

Deskripsi Interkoneksi

- Pelanggan Jaringan Tetap Pencari Akses (dari mana saja) melakukan panggilan kepada pelanggan Jaringan Tetap Lokal (FWL), transit melalui Jaringan Tetap Indosat.
- Terminasi ke Jaringan Tertap Lokal (FWL) yang dipanggil merupakan Terminasi Jarak Jauh.
- Titik Interkoneksi antara Jaringan Tetap Pencari Akses dengan Indosat dan Titik Interkoneksi antara Indosat dengan Penyelenggara Jaringan Tetap Lokal (FWL) yang dipanggil berada di Area Layanan yang sama (Area Layanan A).

Metode Pemanggilan

- Pelanggan Jaringan Tetap Pencari Akses dial $N_1 N_2 \dots N_7 (N_8)$ atau OAB(C) $N_1 N_2 \dots N_7 (N_8)$.
- OAB(C) adalah Kode Area Jaringan Tetap Lokal (FWL) dan $N_1 N_2 \dots N_7 (N_8)$ adalah nomor pelanggan.

Keterangan

- Area Layanan A dan B merupakan Area Layanan Jaringan Tetap Indosat dan Area Layanan Jaringan Tetap (FWL) yang dipanggil.
- Area Layanan X dan Y merupakan Area Layanan Jaringan Tetap Pencari Akses.

Jenis Pembebanan	Hak (Penagih)	Kewajiban (yang ditagih)	Pelaksana Penagihan	Sumber Data	Biaya / Tarif
Retail	Pencari Akses	Pelanggan Pencari Akses	Pencari Akses	Pencari Akses	Tarif Retail Pencari Akses
Interkoneksi	Indosat	Pencari Akses	Indosat	Indosat	Rp. 654,- /menit

TR.LC11 - Transit Lokal dari Jaringan Bergerak Seluler ke Jaringan Tetap Lokal (FWL) melalui Jartap Indosat dengan Terminasi Jarak Jauh

Area Layanan X

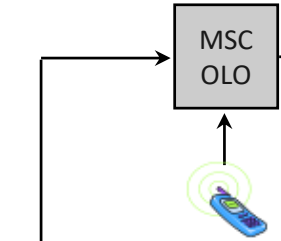

Area Layanan A

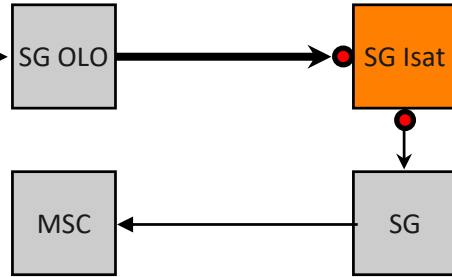

Deskripsi Interkoneksi

- Pelanggan Jaringan Bergerak Seluler Pencari Akses (dari mana saja) melakukan panggilan kepada pelanggan Jaringan Tetap Lokal (FWL), transit melalui Jaringan Tetap Indosat.
- Terminasi ke Jaringan Tetap Lokal (FWL) yang dipanggil merupakan Terminasi Jarak Jauh.
- Titik Interkoneksi antara Jaringan Bergerak Seluler Pencari Akses dengan Indosat dan Titik Interkoneksi antara Indosat dengan Penyelenggara Jaringan Tetap Lokal (FWL) yang dipanggil berada di Area Layanan yang sama (Area Layanan A).

Metode Pemanggilan

- Pelanggan Jaringan Bergerak Seluler Pencari Akses dial OAB(C) $N_1 N_2 \dots N_7 (N_8)$.
- OAB(C) adalah Kode Area Jaringan Tetap Lokal (FWL) dan $N_1 N_2 \dots N_7 (N_8)$ adalah nomor pelanggan.

Keterangan

- Area Layanan A dan B merupakan Area Layanan Jaringan Tetap Indosat dan Area Layanan Jaringan Tetap (FWL) yang dipanggil.
- Area Layanan X dan Y merupakan Area Layanan Jaringan Bergerak Seluler Pencari Akses.

Area Layanan Y



Area Layanan B



Jenis Pembebanan

Hak (Penagih)

Kewajiban (yang ditagih)

Pelaksana Penagihan

Sumber Data

Biaya / Tarif

Retail

Pencari Akses

Pelanggan Pencari Akses

Pencari Akses

Pencari Akses

Tarif Retail Pencari Akses

Interkoneksi

Indosat

Pencari Akses

Indosat

Indosat

Rp. 654,- / menit

TR.LC12 - Transit Lokal dari Jaringan Bergerak Satelit ke Jaringan Tetap Lokal (FWL) melalui Jartap Indosat dengan Terminasi Jarak Jauh

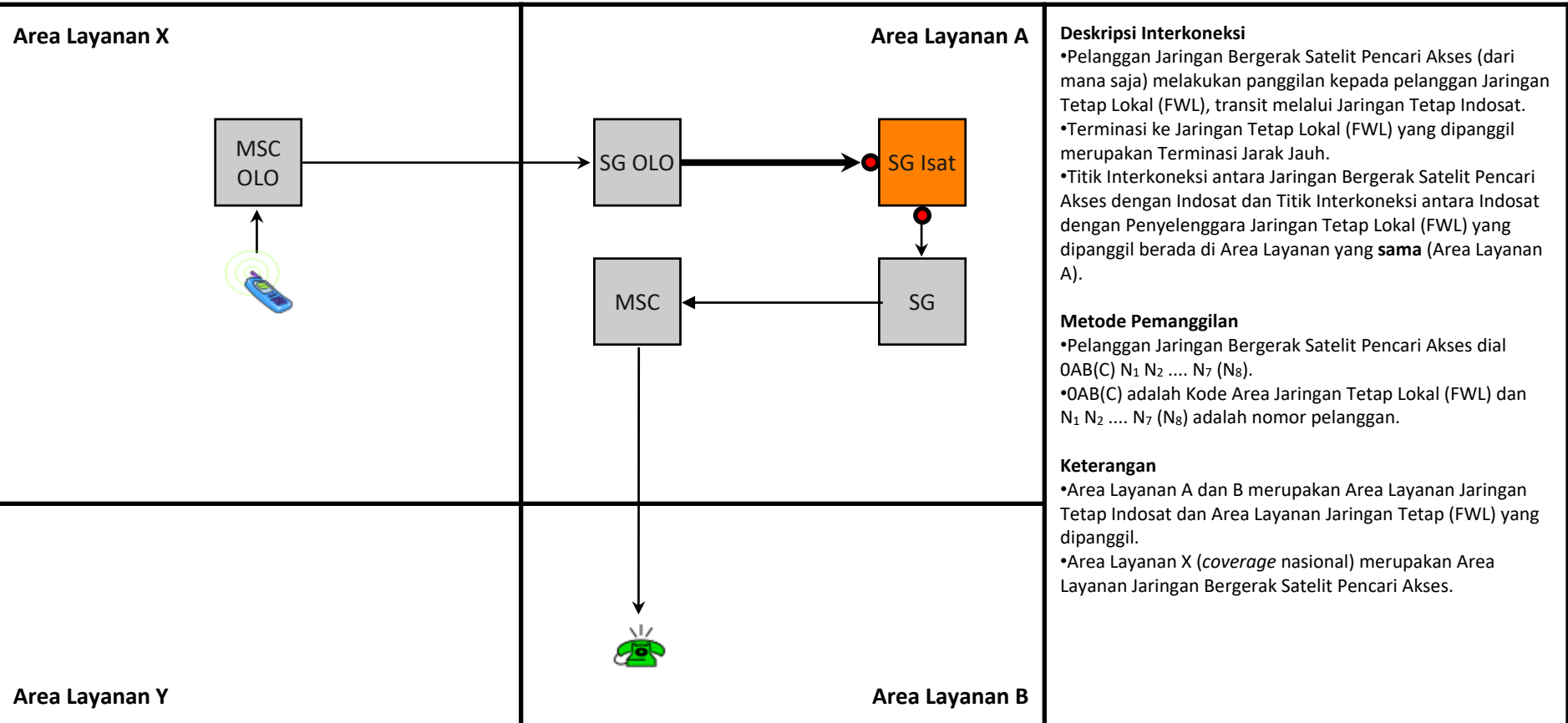

Deskripsi Interkoneksi

- Pelanggan Jaringan Bergerak Satelit Pencari Akses (dari mana saja) melakukan panggilan kepada pelanggan Jaringan Tetap Lokal (FWL), transit melalui Jaringan Tetap Indosat.
- Terminasi ke Jaringan Tetap Lokal (FWL) yang dipanggil merupakan Terminasi Jarak Jauh.
- Titik Interkoneksi antara Jaringan Bergerak Satelit Pencari Akses dengan Indosat dan Titik Interkoneksi antara Indosat dengan Penyelenggara Jaringan Tetap Lokal (FWL) yang dipanggil berada di Area Layanan yang **sama** (Area Layanan A).

Metode Pemanggilan

- Pelanggan Jaringan Bergerak Satelit Pencari Akses dial OAB(C) N₁ N₂ N₇ (N₈).
- OAB(C) adalah Kode Area Jaringan Tetap Lokal (FWL) dan N₁ N₂ N₇ (N₈) adalah nomor pelanggan.

Keterangan

- Area Layanan A dan B merupakan Area Layanan Jaringan Tetap Indosat dan Area Layanan Jaringan Tetap (FWL) yang dipanggil.
- Area Layanan X (*coverage* nasional) merupakan Area Layanan Jaringan Bergerak Satelit Pencari Akses.

Jenis Pembebanan	Hak (Penagih)	Kewajiban (yang ditagih)	Pelaksana Penagihan	Sumber Data	Biaya / Tarif
Retail	Pencari Akses	Pelanggan Pencari Akses	Pencari Akses	Pencari Akses	Tarif Retail Pencari Akses
Interkoneksi	Indosat	Pencari Akses	Indosat	Indosat	Rp. 654,- /menit

TR.LD01 - Transit Jarak Jauh dari Jaringan Tetap ke Jaringan Bergerak Seluler melalui Jartap Indosat dengan Terminasi Lokal

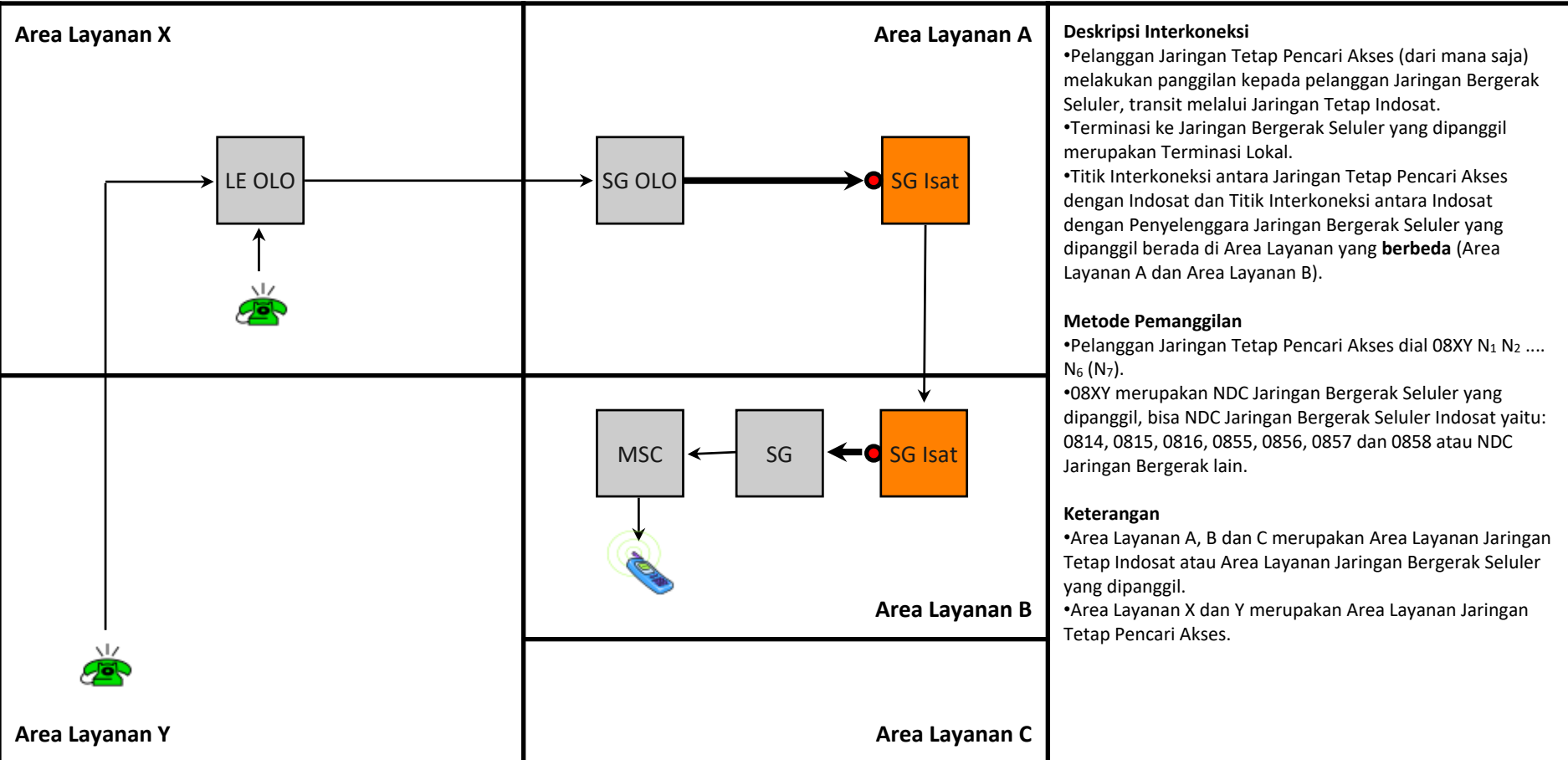

Deskripsi Interkoneksi

- Pelanggan Jaringan Tetap Pencari Akses (dari mana saja) melakukan panggilan kepada pelanggan Jaringan Bergerak Seluler, transit melalui Jaringan Tetap Indosat.
- Terminasi ke Jaringan Bergerak Seluler yang dipanggil merupakan Terminasi Lokal.
- Titik Interkoneksi antara Jaringan Tetap Pencari Akses dengan Indosat dan Titik Interkoneksi antara Indosat dengan Penyelenggara Jaringan Bergerak Seluler yang dipanggil berada di Area Layanan yang **berbeda** (Area Layanan A dan Area Layanan B).

Metode Pemanggilan

- Pelanggan Jaringan Tetap Pencari Akses dial 08XY N₁ N₂ ... N₆ (N₇).
- 08XY merupakan NDC Jaringan Bergerak Seluler yang dipanggil, bisa NDC Jaringan Bergerak Seluler Indosat yaitu: 0814, 0815, 0816, 0855, 0856, 0857 dan 0858 atau NDC Jaringan Bergerak lain.

Keterangan

- Area Layanan A, B dan C merupakan Area Layanan Jaringan Tetap Indosat atau Area Layanan Jaringan Bergerak Seluler yang dipanggil.
- Area Layanan X dan Y merupakan Area Layanan Jaringan Tetap Pencari Akses.

Jenis Pembebanan	Hak (Penagih)	Kewajiban (yang ditagih)	Pelaksana Penagihan	Sumber Data	Biaya / Tarif
Retail	Pencari Akses	Pelanggan Pencari Akses	Pencari Akses	Pencari Akses	Tarif Retail Pencari Akses
Interkoneksi	Indosat	Pencari Akses	Indosat	Indosat	Rp. 513,- /menit

TR.LD02 - Transit Jarak Jauh dari Jaringan Bergerak Seluler ke Jarber Seluler melalui Jartap Indosat dengan Terminasi Lokal

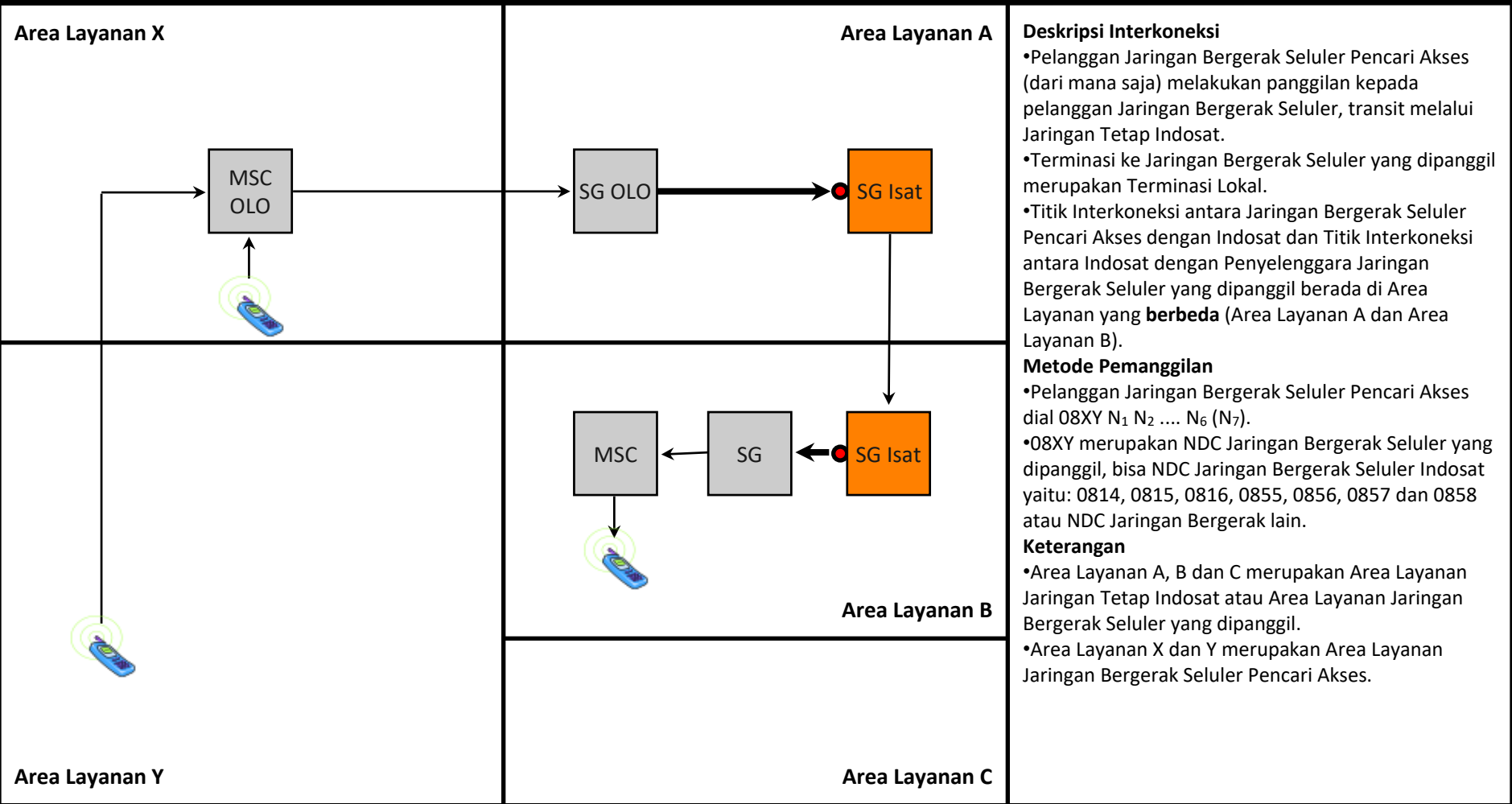

Jenis Pembebanan	Hak (Penagih)	Kewajiban (yang ditagih)	Pelaksana Penagihan	Sumber Data	Biaya / Tarif
Retail	Pencari Akses	Pelanggan Pencari Akses	Pencari Akses	Pencari Akses	Tarif Retail Pencari Akses
Interkoneksi	Indosat	Pencari Akses	Indosat	Indosat	Rp. 513,- /menit

TR.LD03 - Transit Jarak Jauh dari Jaringan Bergerak Satelit ke Jarber Seluler melalui Jartap Indosat dengan Terminasi Lokal

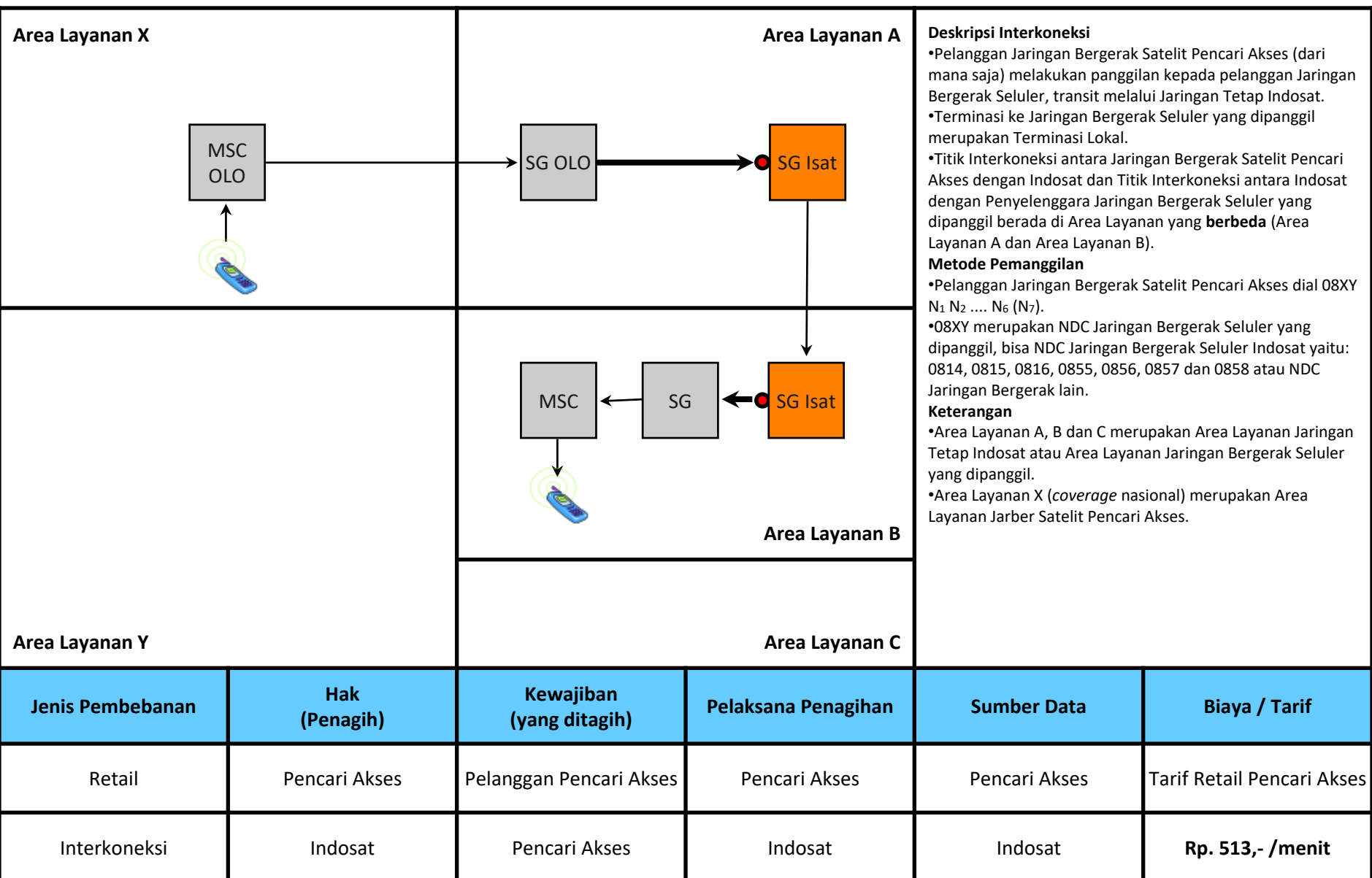

TR.LD04 - Transit Jarak Jauh dari Jaringan Tetap ke Jaringan Bergerak Seluler melalui Jartap Indosat dengan Terminasi Jarak Jauh

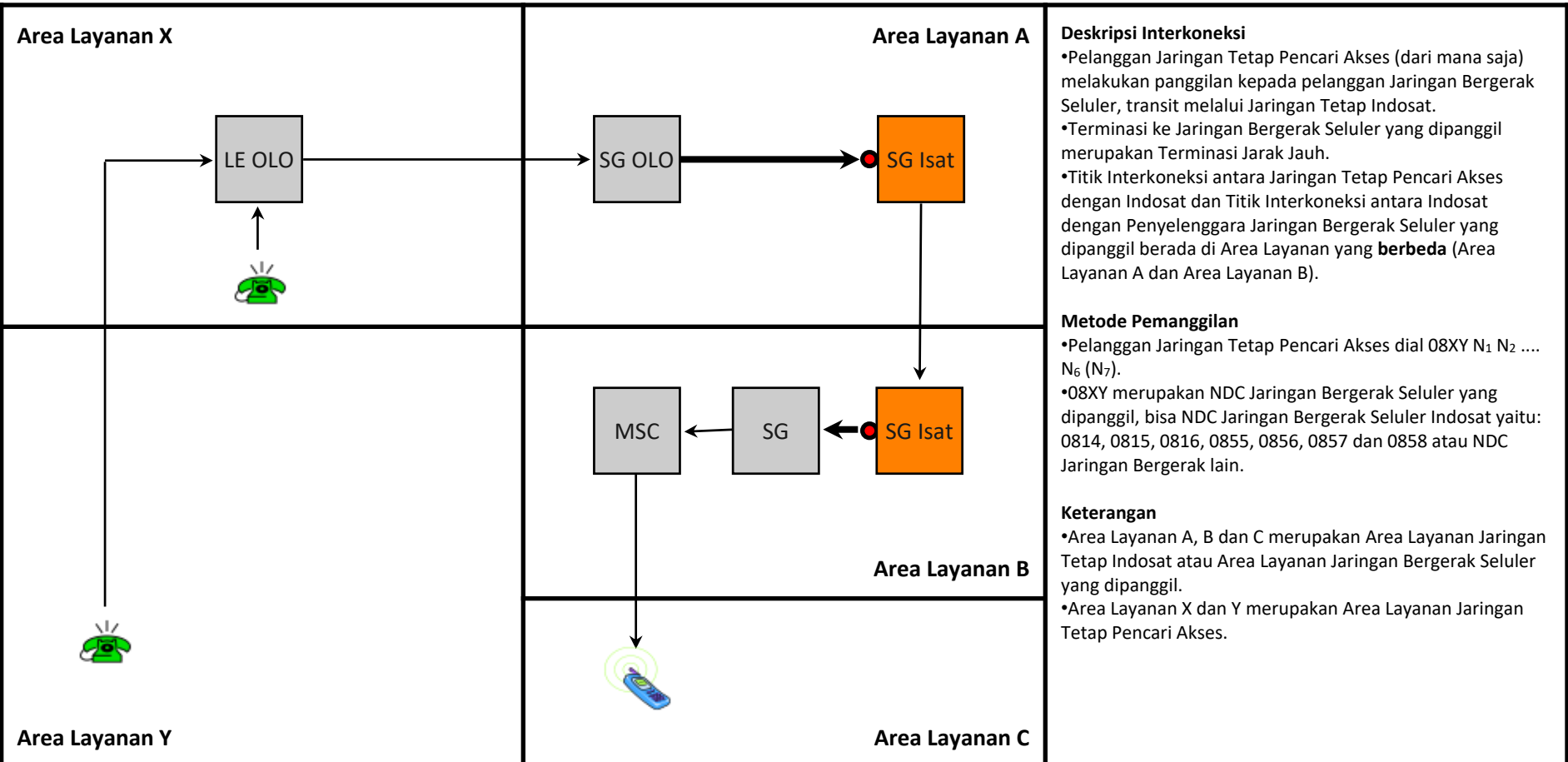

Deskripsi Interkoneksi

- Pelanggan Jaringan Tetap Pencari Akses (dari mana saja) melakukan panggilan kepada pelanggan Jaringan Bergerak Seluler, transit melalui Jaringan Tetap Indosat.
- Terminasi ke Jaringan Bergerak Seluler yang dipanggil merupakan Terminasi Jarak Jauh.
- Titik Interkoneksi antara Jaringan Tetap Pencari Akses dengan Indosat dan Titik Interkoneksi antara Indosat dengan Penyelenggara Jaringan Bergerak Seluler yang dipanggil berada di Area Layanan yang **berbeda** (Area Layanan A dan Area Layanan B).

Metode Pemanggilan

- Pelanggan Jaringan Tetap Pencari Akses dial 08XY N₁ N₂ ... N₆ (N₇).
- 08XY merupakan NDC Jaringan Bergerak Seluler yang dipanggil, bisa NDC Jaringan Bergerak Seluler Indosat yaitu: 0814, 0815, 0816, 0855, 0856, 0857 dan 0858 atau NDC Jaringan Bergerak lain.

Keterangan

- Area Layanan A, B dan C merupakan Area Layanan Jaringan Tetap Indosat atau Area Layanan Jaringan Bergerak Seluler yang dipanggil.
- Area Layanan X dan Y merupakan Area Layanan Jaringan Tetap Pencari Akses.

Jenis Pembebanan	Hak (Penagih)	Kewajiban (yang ditagih)	Pelaksana Penagihan	Sumber Data	Biaya / Tarif
Retail	Pencari Akses	Pelanggan Pencari Akses	Pencari Akses	Pencari Akses	Tarif Retail Pencari Akses
Interkoneksi	Indosat	Pencari Akses	Indosat	Indosat	Rp. 607,- /menit

TR.LD05 - Transit Jarak Jauh dari Jaringan Bergerak Seluler ke Jarber Seluler melalui Jartap Indosat dengan Terminasi Jarak Jauh

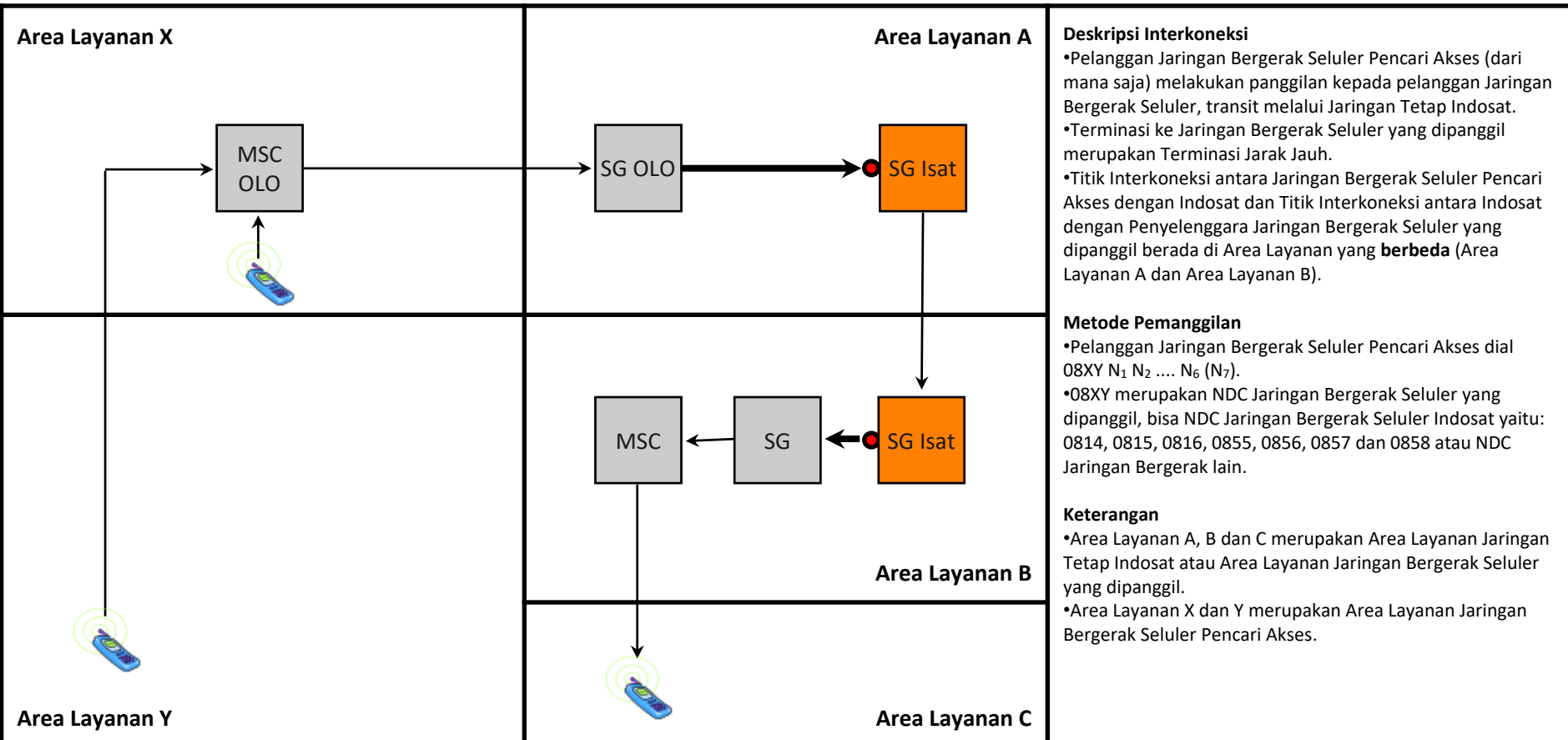

Jenis Pembebanan	Hak (Penagih)	Kewajiban (yang ditagih)	Pelaksana Penagihan	Sumber Data	Biaya / Tarif
Retail	Pencari Akses	Pelanggan Pencari Akses	Pencari Akses	Pencari Akses	Tarif Retail Pencari Akses
Interkoneksi	Indosat	Pencari Akses	Indosat	Indosat	Rp. 607,- /menit

TR.LD06 - Transit Jarak Jauh dari Jaringan Bergerak Satelit ke Jarber Seluler melalui Jartap Indosat dengan Terminasi Jarak Jauh

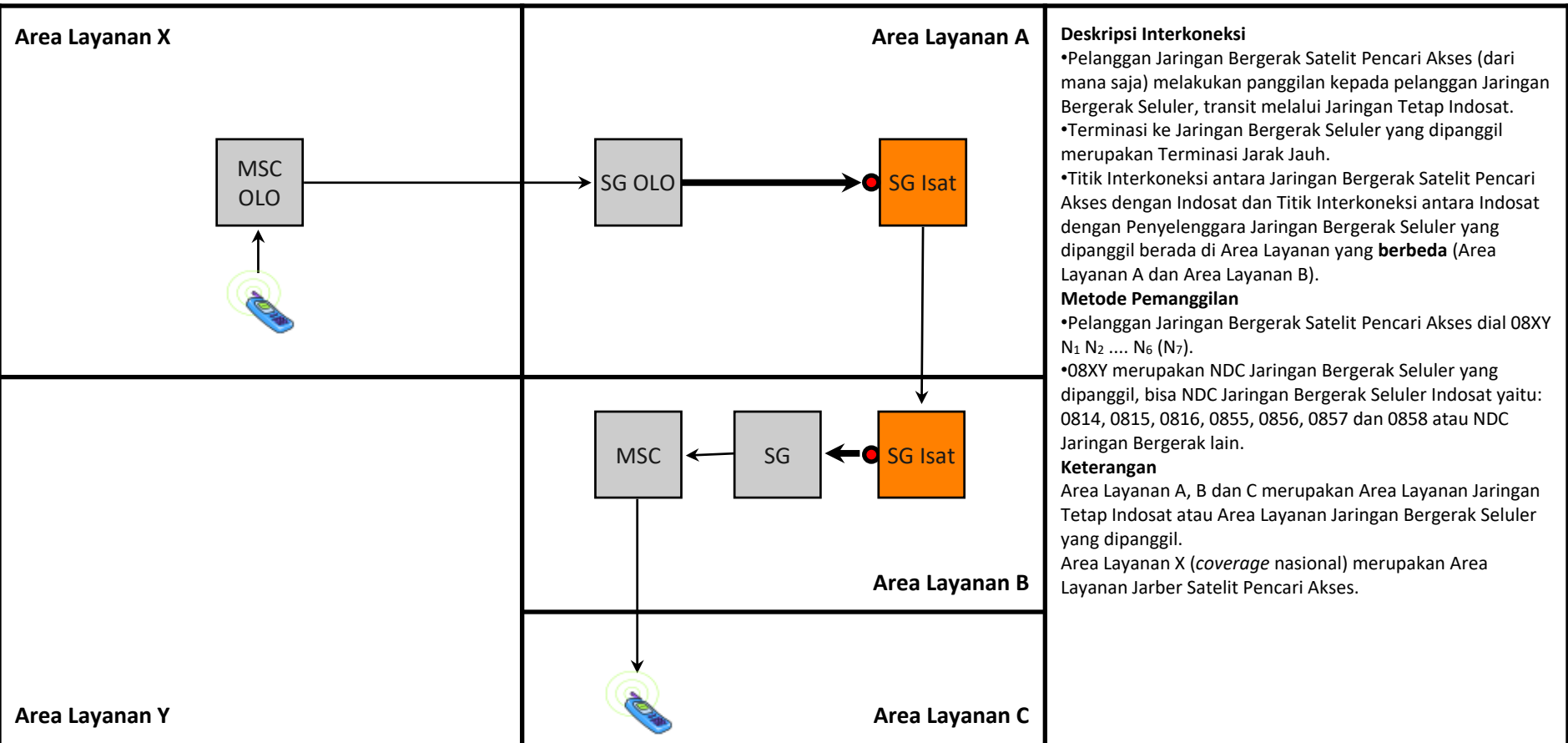

Jenis Pembebanan	Hak (Penagih)	Kewajiban (yang ditagih)	Pelaksana Penagihan	Sumber Data	Biaya / Tarif
Retail	Pencari Akses	Pelanggan Pencari Akses	Pencari Akses	Pencari Akses	Tarif Retail Pencari Akses
Interkoneksi	Indosat	Pencari Akses	Indosat	Indosat	Rp. 607,- /menit

TR.LD07 - Transit Jarak Jauh dari Jaringan Tetap (FWL) ke Jaringan Tetap Lokal (FWL) melalui Jaringan Tetap Indosat dengan Terminasi Lokal

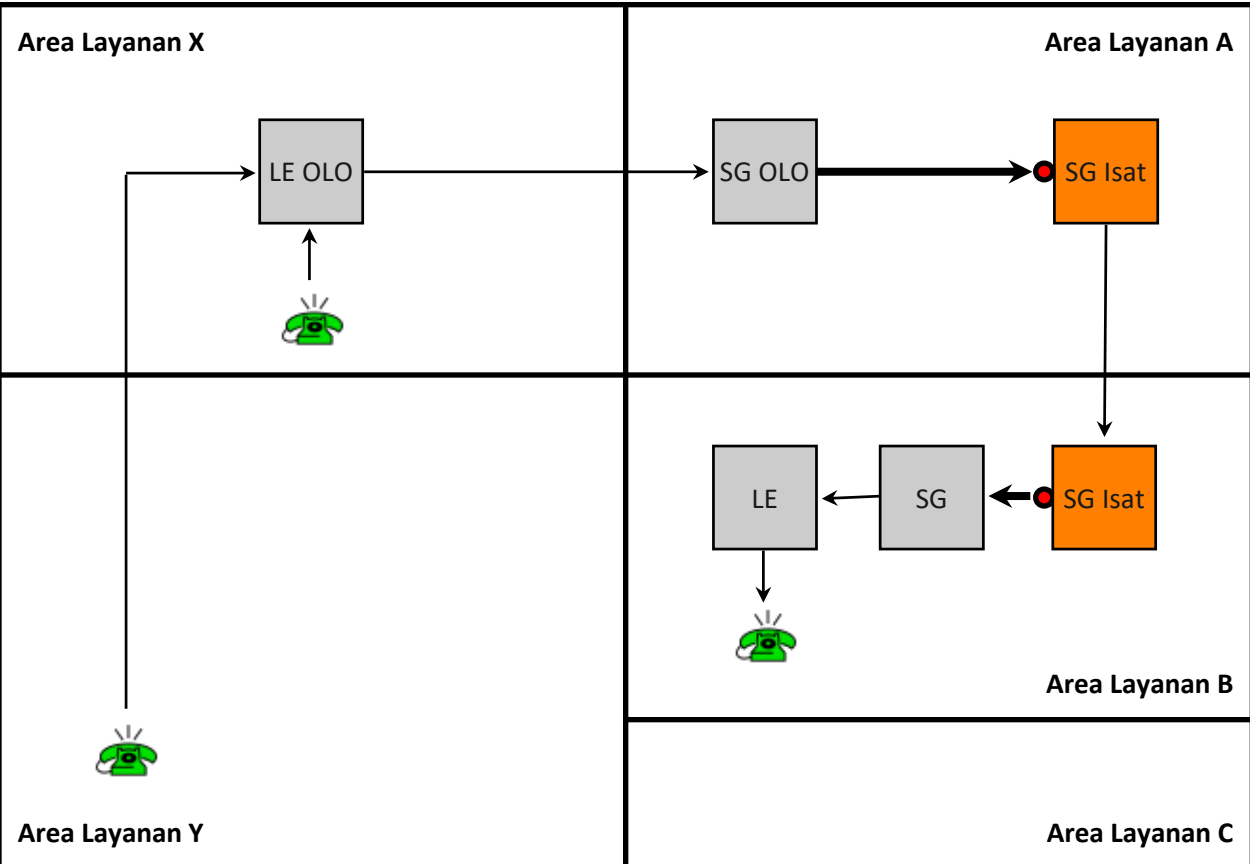

Deskripsi Interkoneksi

- Pelanggan Jaringan Tetap (FWL) Pencari Akses melakukan panggilan kepada pelanggan Jaringan tetap lokal (FWL), transit melalui Jaringan Tetap Indosat.
- Terminasi ke Jaringan Tetap Lokal (FWL) yang dipanggil merupakan Terminasi Lokal.
- Titik Interkoneksi antara Jaringan Tetap (FWL) Pencari Akses dengan Indosat dan Titik Interkoneksi antara Indosat dengan Penyelenggara Jaringan Tetap Lokal (FWL) yang dipanggil berada di Area Layanan yang **berbeda** (Area Layanan A dan Area Layanan B).

Metode Pemanggilan

- Pelanggan Jaringan Tetap (FWL) Pencari Akses dial N₁ N₂ N₇ (N₈) atau OAB(C) N₁ N₂ N₇ (N₈).
- OAB(C) adalah Kode Area Jaringan Tetap Lokal (FWL) dan N₁ N₂ N₇ (N₈) adalah nomor pelanggan.

Keterangan

- Area Layanan A, B dan C merupakan Area Layanan Jaringan Tetap Indosat atau Area Layanan Jaringan Tetap Lokal (FWL) yang dipanggil.
- Area Layanan X dan Y merupakan Area Layanan Jaringan Tetap (FWL) Pencari Akses.

Jenis Pembebanan	Hak (Penagih)	Kewajiban (yang ditagih)	Pelaksana Penagihan	Sumber Data	Biaya / Tarif
Retail	Pencari Akses	Pelanggan Pencari Akses	Pencari Akses	Pencari Akses	Tarif Retail Pencari Akses
Interkoneksi	Indosat	Pencari Akses	Indosat	Indosat	Rp. 336,- /menit

TR.LD08 - Transit Jarak Jauh dari Jarber Selular ke Jaringan Tetap Lokal (FWL) melalui Jaringan Tetap Indosat dengan Terminasi Lokal

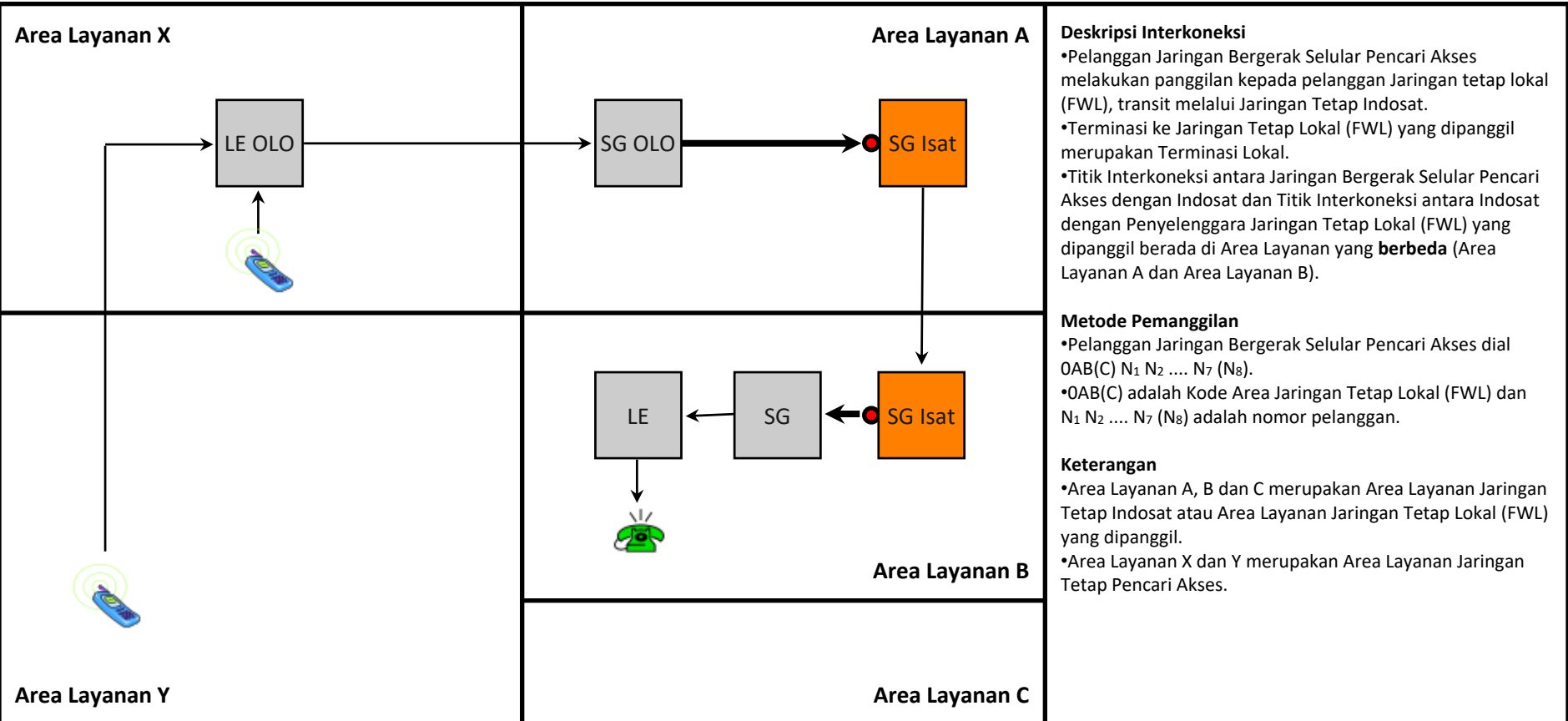

Deskripsi Interkoneksi

- Pelanggan Jaringan Bergerak Selular Pencari Akses melakukan panggilan kepada pelanggan Jaringan tetap lokal (FWL), transit melalui Jaringan Tetap Indosat.
- Terminasi ke Jaringan Tetap Lokal (FWL) yang dipanggil merupakan Terminasi Lokal.
- Titik Interkoneksi antara Jaringan Bergerak Selular Pencari Akses dengan Indosat dan Titik Interkoneksi antara Indosat dengan Penyelenggara Jaringan Tetap Lokal (FWL) yang dipanggil berada di Area Layanan yang **berbeda** (Area Layanan A dan Area Layanan B).

Metode Pemanggilan

- Pelanggan Jaringan Bergerak Selular Pencari Akses dial OAB(C) N₁ N₂ N₇ (N₈).
- OAB(C) adalah Kode Area Jaringan Tetap Lokal (FWL) dan N₁ N₂ N₇ (N₈) adalah nomor pelanggan.

Keterangan

- Area Layanan A, B dan C merupakan Area Layanan Jaringan Tetap Indosat atau Area Layanan Jaringan Tetap Lokal (FWL) yang dipanggil.
- Area Layanan X dan Y merupakan Area Layanan Jaringan Tetap Pencari Akses.

Jenis Pembebanan	Hak (Penagih)	Kewajiban (yang ditagih)	Pelaksana Penagihan	Sumber Data	Biaya / Tarif
Retail	Pencari Akses	Pelanggan Pencari Akses	Pencari Akses	Pencari Akses	Tarif Retail Pencari Akses
Interkoneksi	Indosat	Pencari Akses	Indosat	Indosat	Rp. 466,- /menit

TR.LD09 - Transit Jarak Jauh dari Jaringan Bergerak Satelit ke Jartap Lokal (FWL) melalui Jartap Indosat dengan Terminasi Lokal

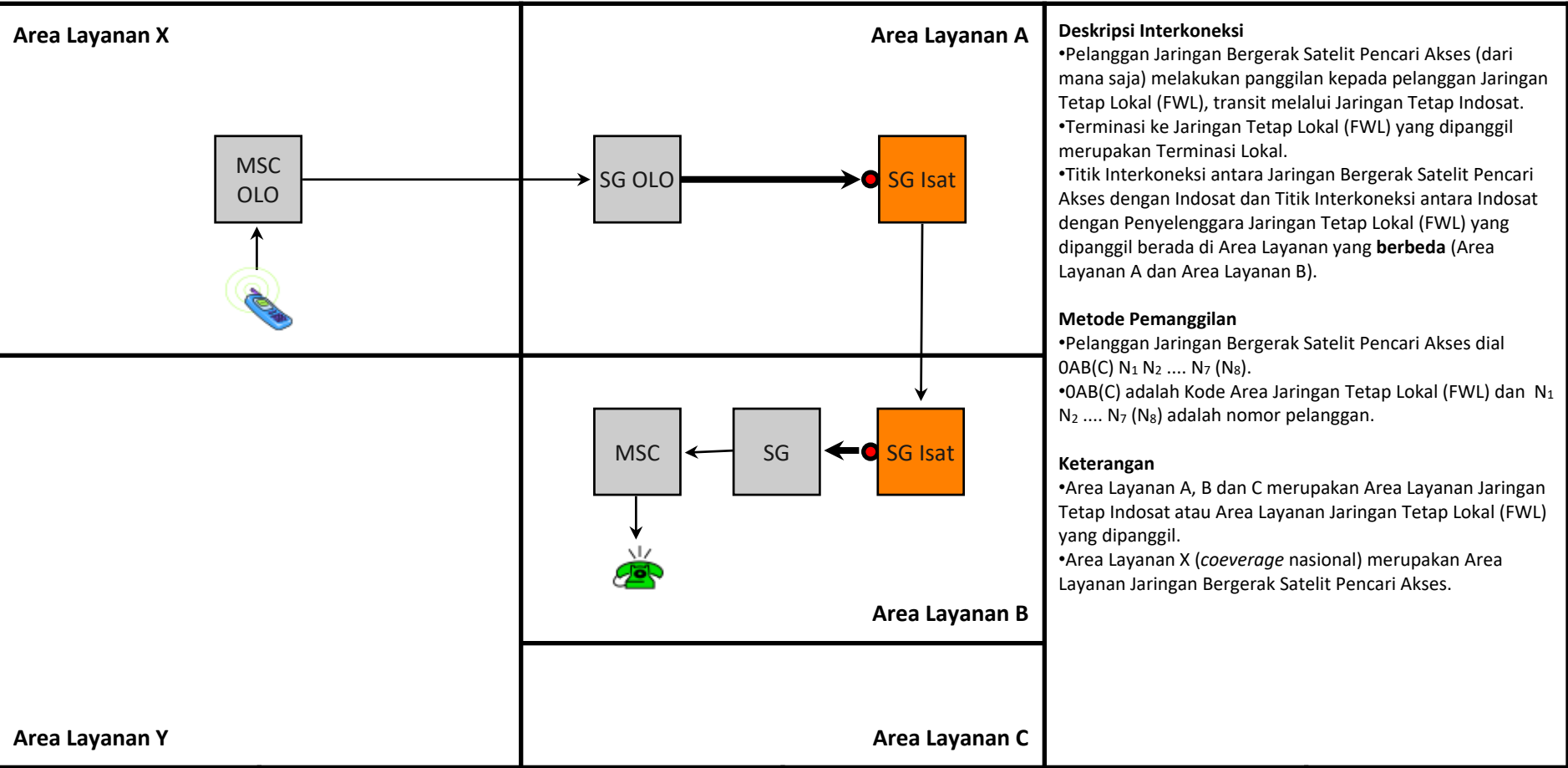

Jenis Pembebanan	Hak (Penagih)	Kewajiban (yang ditagih)	Pelaksana Penagihan	Sumber Data	Biaya / Tarif
Retail	Pencari Akses	Pelanggan Pencari Akses	Pencari Akses	Pencari Akses	Tarif Retail Pencari Akses
Interkoneksi	Indosat	Pencari Akses	Indosat	Indosat	Rp. 466,- /menit

TR.LD10 - Transit Jarak Jauh dari Jaringan Tetap ke Jaringan Tetap Lokal (FWL) melalui Jartap Indosat dengan Terminasi Jarak Jauh

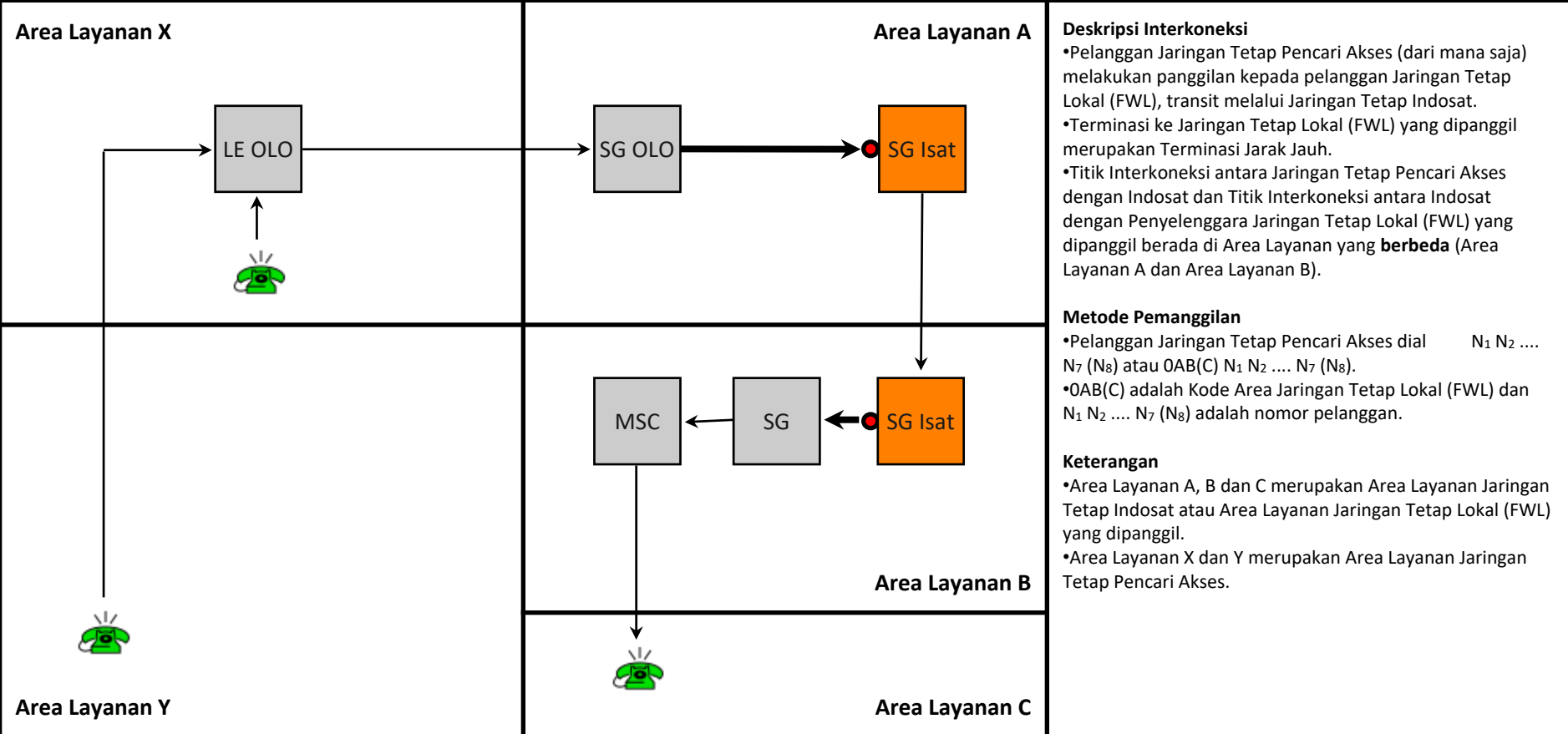

Deskripsi Interkoneksi

- Pelanggan Jaringan Tetap Pencari Akses (dari mana saja) melakukan panggilan kepada pelanggan Jaringan Tetap Lokal (FWL), transit melalui Jaringan Tetap Indosat.
- Terminasi ke Jaringan Tetap Lokal (FWL) yang dipanggil merupakan Terminasi Jarak Jauh.
- Titik Interkoneksi antara Jaringan Tetap Pencari Akses dengan Indosat dan Titik Interkoneksi antara Indosat dengan Penyelenggara Jaringan Tetap Lokal (FWL) yang dipanggil berada di Area Layanan yang **berbeda** (Area Layanan A dan Area Layanan B).

Metode Pemanggilan

- Pelanggan Jaringan Tetap Pencari Akses dial N₁ N₂ N₇ (N₈) atau OAB(C) N₁ N₂ N₇ (N₈).
- OAB(C) adalah Kode Area Jaringan Tetap Lokal (FWL) dan N₁ N₂ N₇ (N₈) adalah nomor pelanggan.

Keterangan

- Area Layanan A, B dan C merupakan Area Layanan Jaringan Tetap Indosat atau Area Layanan Jaringan Tetap Lokal (FWL) yang dipanggil.
- Area Layanan X dan Y merupakan Area Layanan Jaringan Tetap Pencari Akses.

Jenis Pembebanan	Hak (Penagih)	Kewajiban (yang ditagih)	Pelaksana Penagihan	Sumber Data	Biaya / Tarif
Retail	Pencari Akses	Pelanggan Pencari Akses	Pencari Akses	Pencari Akses	Tarif Retail Pencari Akses
Interkoneksi	Indosat	Pencari Akses	Indosat	Indosat	Rp. 849,- /menit

TR.LD11 - Transit Jarak Jauh dari Jaringan Bergerak Seluler ke Jartap Lokal (FWL) melalui Jartap Indosat dengan Terminasi Jarak Jauh

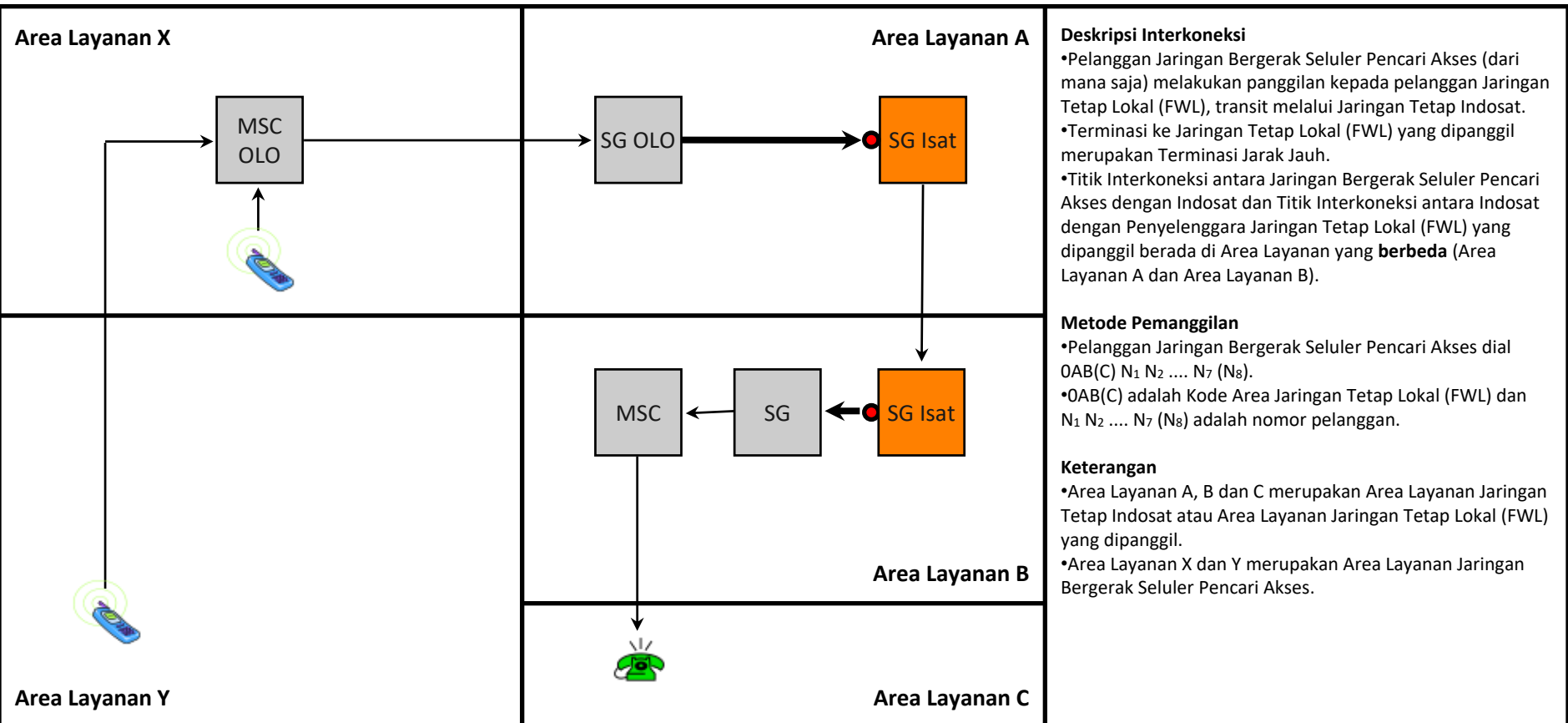

Deskripsi Interkoneksi

- Pelanggan Jaringan Bergerak Seluler Pencari Akses (dari mana saja) melakukan panggilan kepada pelanggan Jaringan Tetap Lokal (FWL), transit melalui Jaringan Tetap Indosat.
- Terminasi ke Jaringan Tetap Lokal (FWL) yang dipanggil merupakan Terminasi Jarak Jauh.
- Titik Interkoneksi antara Jaringan Bergerak Seluler Pencari Akses dengan Indosat dan Titik Interkoneksi antara Indosat dengan Penyelenggara Jaringan Tetap Lokal (FWL) yang dipanggil berada di Area Layanan yang **berbeda** (Area Layanan A dan Area Layanan B).

Metode Pemanggilan

- Pelanggan Jaringan Bergerak Seluler Pencari Akses dial OAB(C) N₁ N₂ N₇ (N₈).
- OAB(C) adalah Kode Area Jaringan Tetap Lokal (FWL) dan N₁ N₂ N₇ (N₈) adalah nomor pelanggan.

Keterangan

- Area Layanan A, B dan C merupakan Area Layanan Jaringan Tetap Indosat atau Area Layanan Jaringan Tetap Lokal (FWL) yang dipanggil.
- Area Layanan X dan Y merupakan Area Layanan Jaringan Bergerak Seluler Pencari Akses.

Jenis Pembebanan	Hak (Penagih)	Kewajiban (yang ditagih)	Pelaksana Penagihan	Sumber Data	Biaya / Tarif
Retail	Pencari Akses	Pelanggan Pencari Akses	Pencari Akses	Pencari Akses	Tarif Retail Pencari Akses
Interkoneksi	Indosat	Pencari Akses	Indosat	Indosat	Rp. 849,- /menit

TR.LD12 - Transit Jarak Jauh dari Jaringan Bergerak Satelit ke Jartap Lokal (FWL) melalui Jartap Indosat dengan Terminasi Jarak Jauh

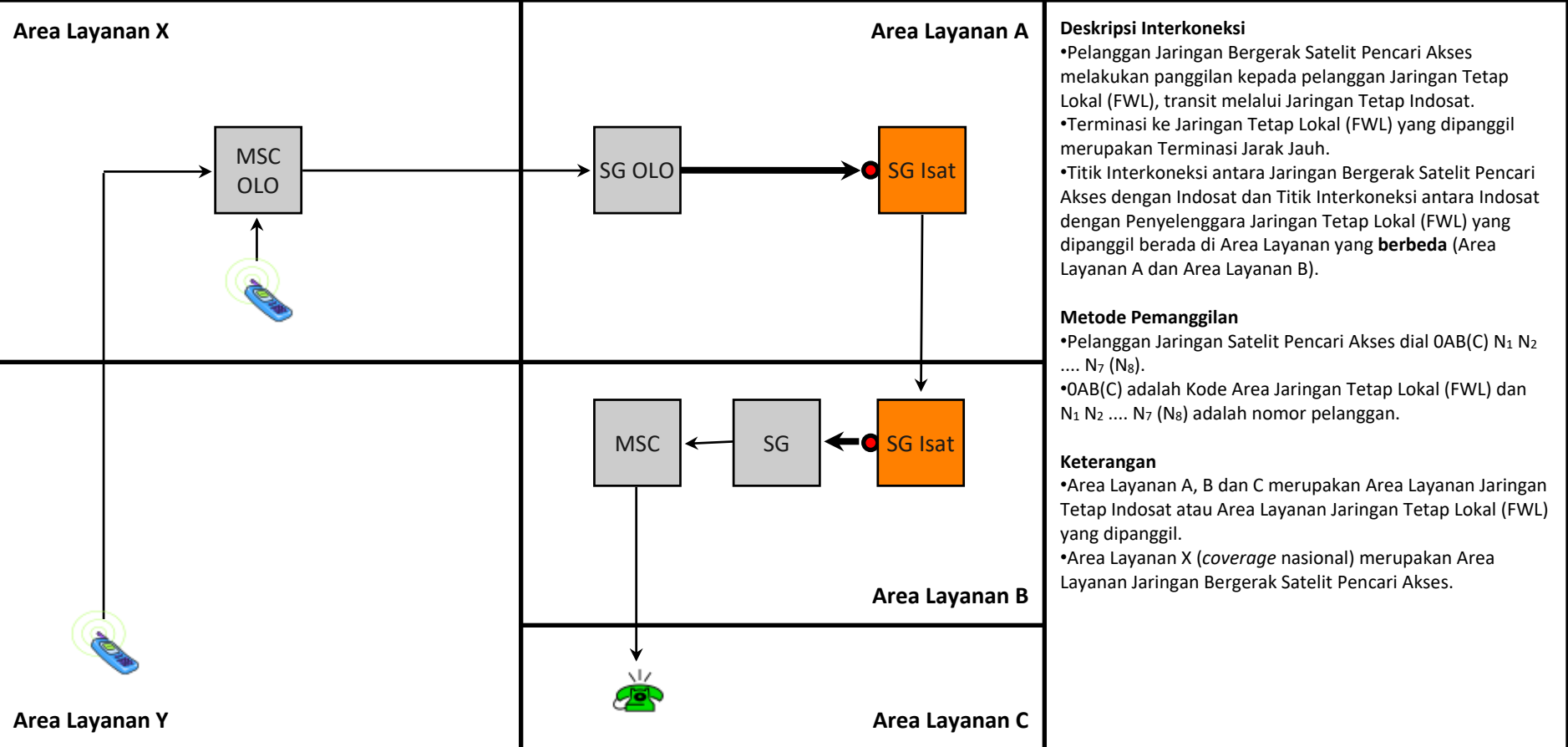

Deskripsi Interkoneksi

- Pelanggan Jaringan Bergerak Satelit Pencari Akses melakukan panggilan kepada pelanggan Jaringan Tetap Lokal (FWL), transit melalui Jaringan Tetap Indosat.
- Terminasi ke Jaringan Tetap Lokal (FWL) yang dipanggil merupakan Terminasi Jarak Jauh.
- Titik Interkoneksi antara Jaringan Bergerak Satelit Pencari Akses dengan Indosat dan Titik Interkoneksi antara Indosat dengan Penyelenggara Jaringan Tetap Lokal (FWL) yang dipanggil berada di Area Layanan yang **berbeda** (Area Layanan A dan Area Layanan B).

Metode Pemanggilan

- Pelanggan Jaringan Satelit Pencari Akses dial 0AB(C) N₁ N₂ N₇ (N₈).
- 0AB(C) adalah Kode Area Jaringan Tetap Lokal (FWL) dan N₁ N₂ N₇ (N₈) adalah nomor pelanggan.

Keterangan

- Area Layanan A, B dan C merupakan Area Layanan Jaringan Tetap Indosat atau Area Layanan Jaringan Tetap Lokal (FWL) yang dipanggil.
- Area Layanan X (*coverage* nasional) merupakan Area Layanan Jaringan Bergerak Satelit Pencari Akses.

Jenis Pembebanan	Hak (Penagih)	Kewajiban (yang ditagih)	Pelaksana Penagihan	Sumber Data	Biaya / Tarif
Retail	Pencari Akses	Pelanggan Pencari Akses	Pencari Akses	Pencari Akses	Tarif Retail Pencari Akses
Interkoneksi	Indosat	Pencari Akses	Indosat	Indosat	Rp. 849,- /menit

TR.ILO1 - Transit Internasional dari Jaringan Telekomunikasi di Indonesia ke Jaringan Telekomunikasi di LN melalui Jartap Indosat

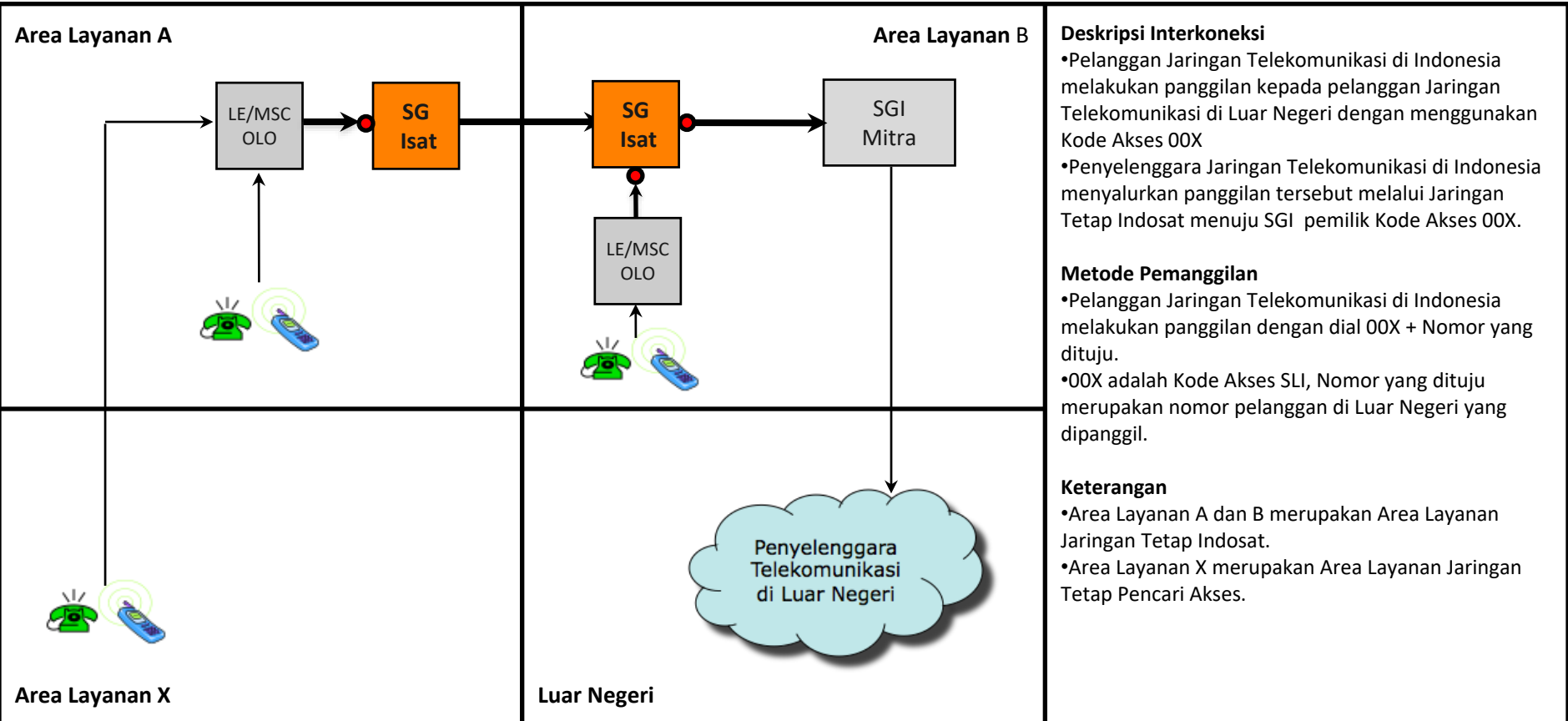

Deskripsi Interkoneksi

- Pelanggan Jaringan Telekomunikasi di Indonesia melakukan panggilan kepada pelanggan Jaringan Telekomunikasi di Luar Negeri dengan menggunakan Kode Akses 00X
- Penyelenggara Jaringan Telekomunikasi di Indonesia menyalurkan panggilan tersebut melalui Jaringan Tetap Indosat menuju SGI pemilik Kode Akses 00X.

Metode Pemanggilan

- Pelanggan Jaringan Telekomunikasi di Indonesia melakukan panggilan dengan dial 00X + Nomor yang dituju.
- 00X adalah Kode Akses SLI, Nomor yang dituju merupakan nomor pelanggan di Luar Negeri yang dipanggil.

Keterangan

- Area Layanan A dan B merupakan Area Layanan Jaringan Tetap Indosat.
- Area Layanan X merupakan Area Layanan Jaringan Tetap Pencari Akses.

Jenis Pembebanan	Hak (Penagih)	Kewajiban (yang ditagih)	Pelaksana Penagihan	Sumber Data	Biaya / Tarif
Retail	-	-	-	-	-
Interkoneksi	Indosat	Pencari Akses	Indosat	Indosat	Rp. 223,- /menit

AJ.01 Akses Jasa Call Center 140XY / 1XX dari OLO Jartap

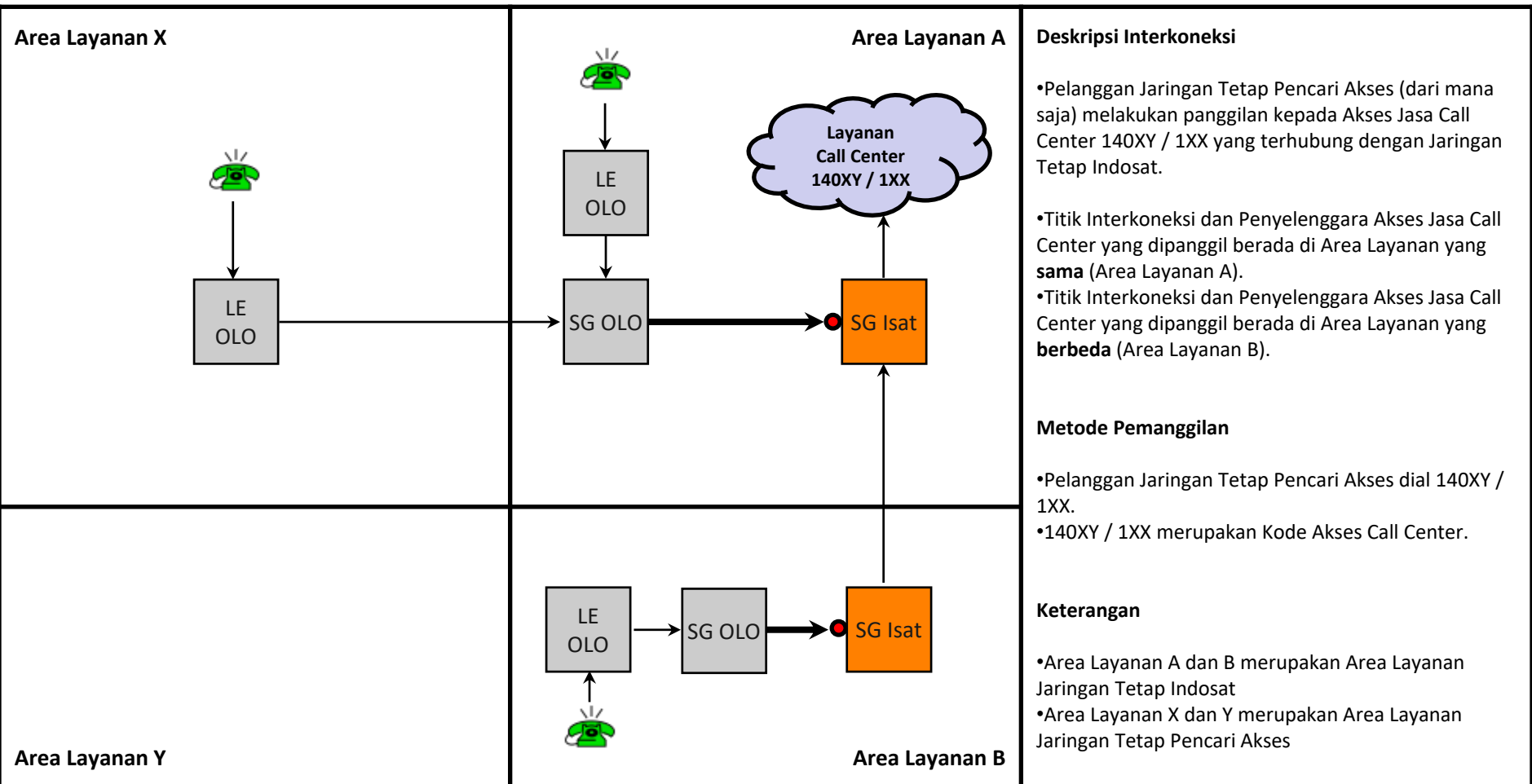

Jenis Pembebanan	Hak (Penagih)	Kewajiban (yang ditagih)	Pelaksana Penagihan	Sumber Data	Biaya / Tarif
Retail	Pencari Akses	Pelanggan Pencari Akses	Pencari Akses	Pencari Akses	Tarif retail / menit
Interkoneksi	Indosat	Pencari Akses	Indosat	Indosat	Rp. 250,- / menit

AJ.02 Akses Jasa Call Center 140XY / 1XX dari OLO Jarbersel

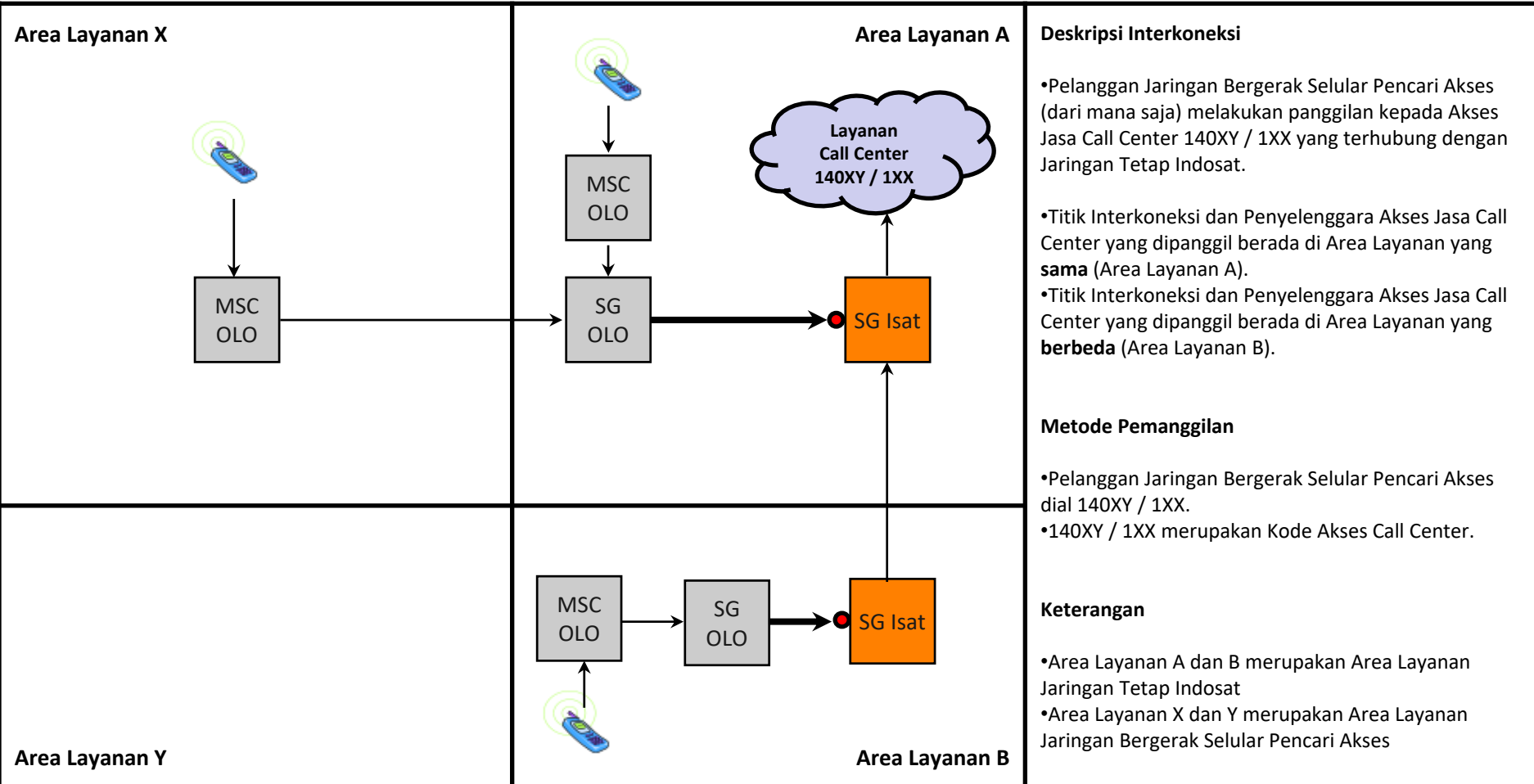

Deskripsi Interkoneksi

- Pelanggan Jaringan Bergerak Selular Pencari Akses (dari mana saja) melakukan panggilan kepada Akses Jasa Call Center 140XY / 1XX yang terhubung dengan Jaringan Tetap Indosat.
- Titik Interkoneksi dan Penyelenggara Akses Jasa Call Center yang dipanggil berada di Area Layanan yang **sama** (Area Layanan A).
- Titik Interkoneksi dan Penyelenggara Akses Jasa Call Center yang dipanggil berada di Area Layanan yang **berbeda** (Area Layanan B).

Metode Pemanggilan

- Pelanggan Jaringan Bergerak Selular Pencari Akses dial 140XY / 1XX.
- 140XY / 1XX merupakan Kode Akses Call Center.

Keterangan

- Area Layanan A dan B merupakan Area Layanan Jaringan Tetap Indosat
- Area Layanan X dan Y merupakan Area Layanan Jaringan Bergerak Selular Pencari Akses

Jenis Pembebanan	Hak (Penagih)	Kewajiban (yang ditagih)	Pelaksana Penagihan	Sumber Data	Biaya / Tarif
Retail	Pencari Akses	Pelanggan Pencari Akses	Pencari Akses	Pencari Akses	Tarif retail / menit
Interkoneksi	Indosat	Pencari Akses	Indosat	Indosat	Rp. 250,- / menit

AJ.03 Akses Jasa Toll Free 0-800-2- X1 ...X6 dari OLO Jarbersel/Jartap

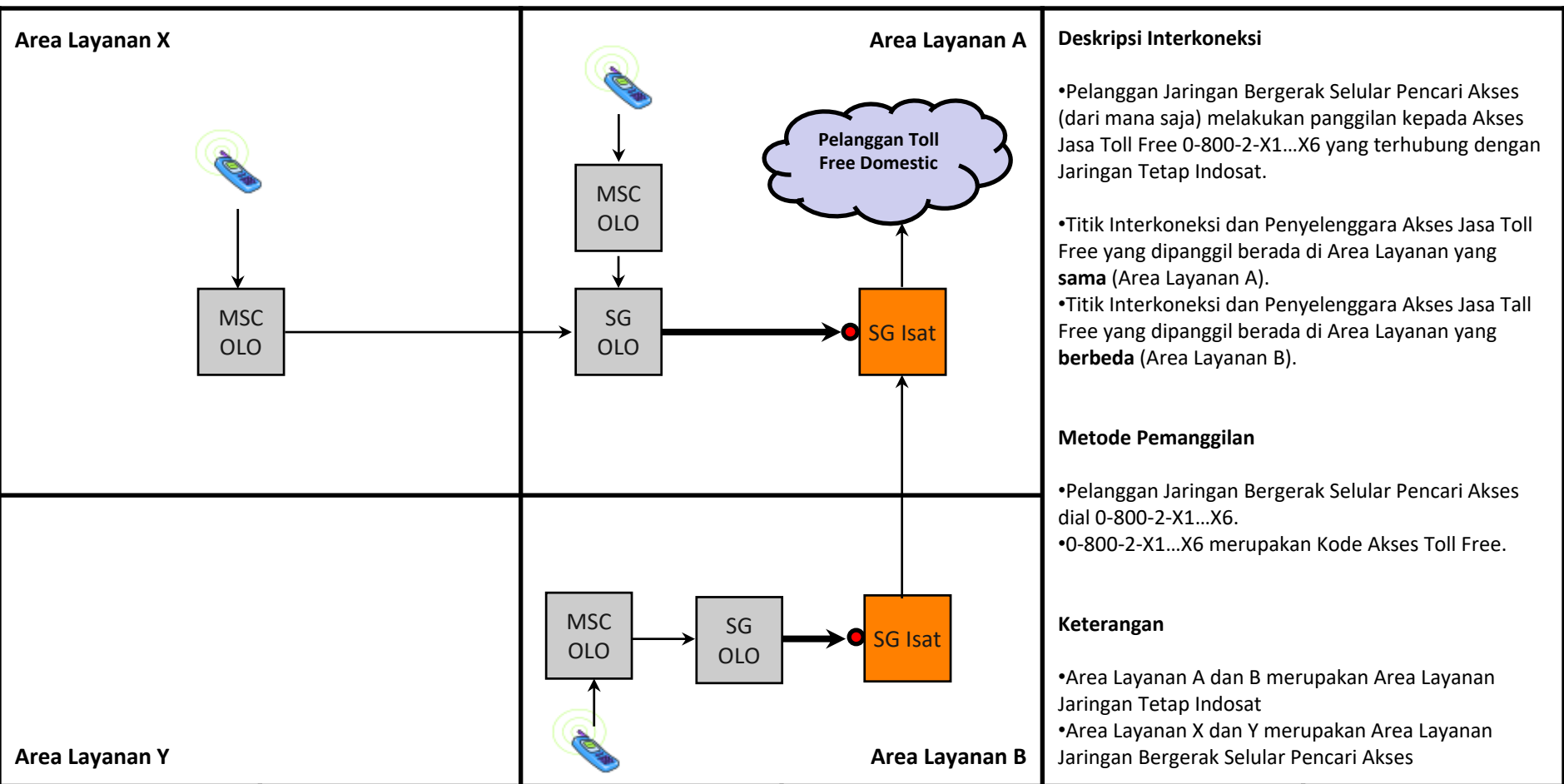

Jenis Pembebanan	Hak (Penagih)	Kewajiban (yang ditagih)	Pelaksana Penagihan	Sumber Data	Biaya / Tarif
Retail	Indosat	Pelanggan Toll Free	Indosat	Indosat	Tarif retail
Interkoneksi	Pencari Akses Jarber/Jartap	Indosat	Pencari Akses	Pencari Akses	Dari OLO Jarber Rp. 250,- / menit Dari OLO Jartap Rp 73/menit

**Call Scenario sesuai dengan kesepakatan
B2B**