



# **Lampiran 1**

## **Daftar Layanan Interkoneksi Indosat**

**(Skenario Panggilan, Metode Pembebanan dan Biaya)**



# **1. Layanan Terminasi ke Jaringan Bergerak Seluler INDOSAT**

# TE.M01 - Terminasi Lokal dari Jaringan Tetap Pencari Akses ke Jaringan Bergerak Seluler Indosat

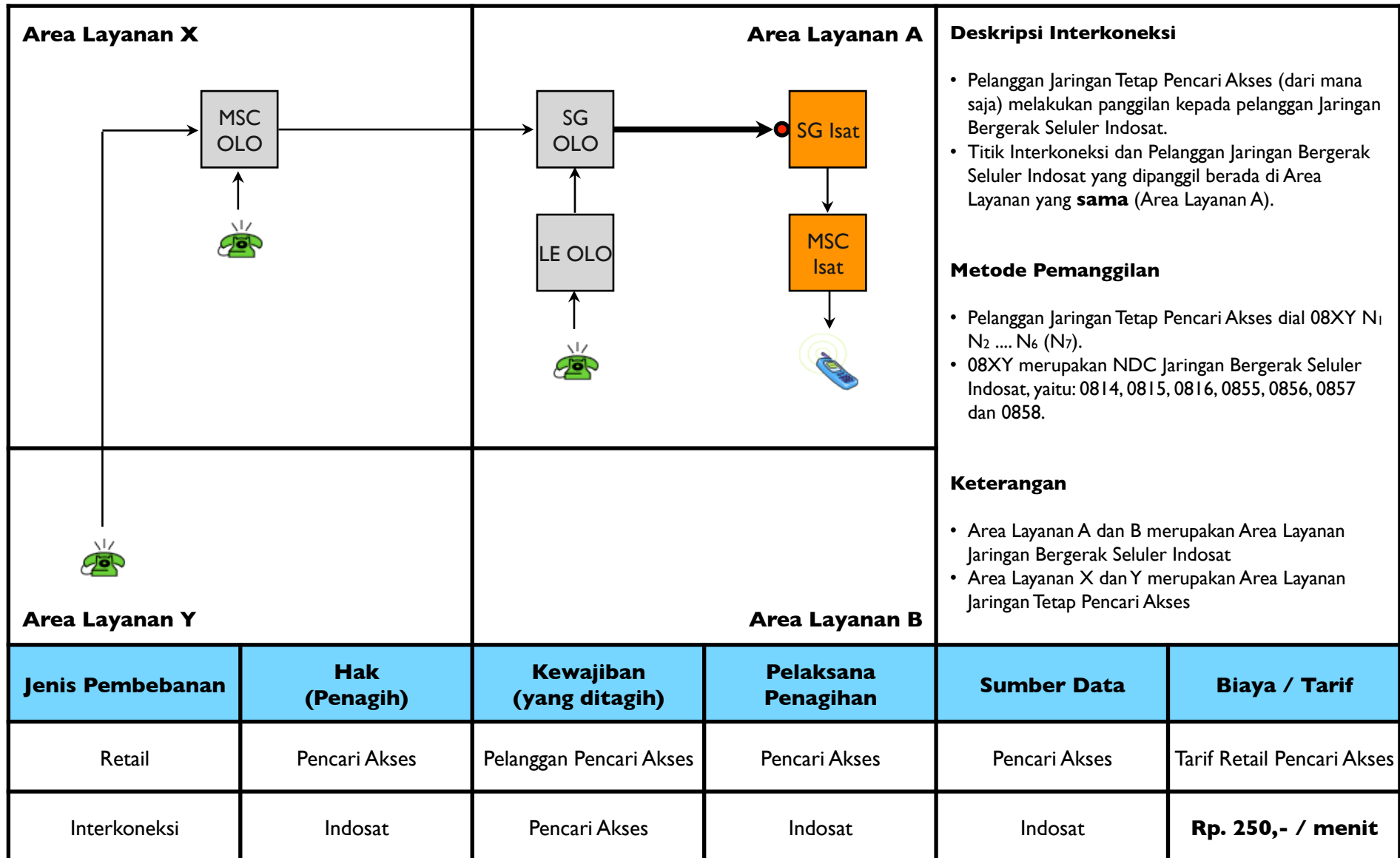

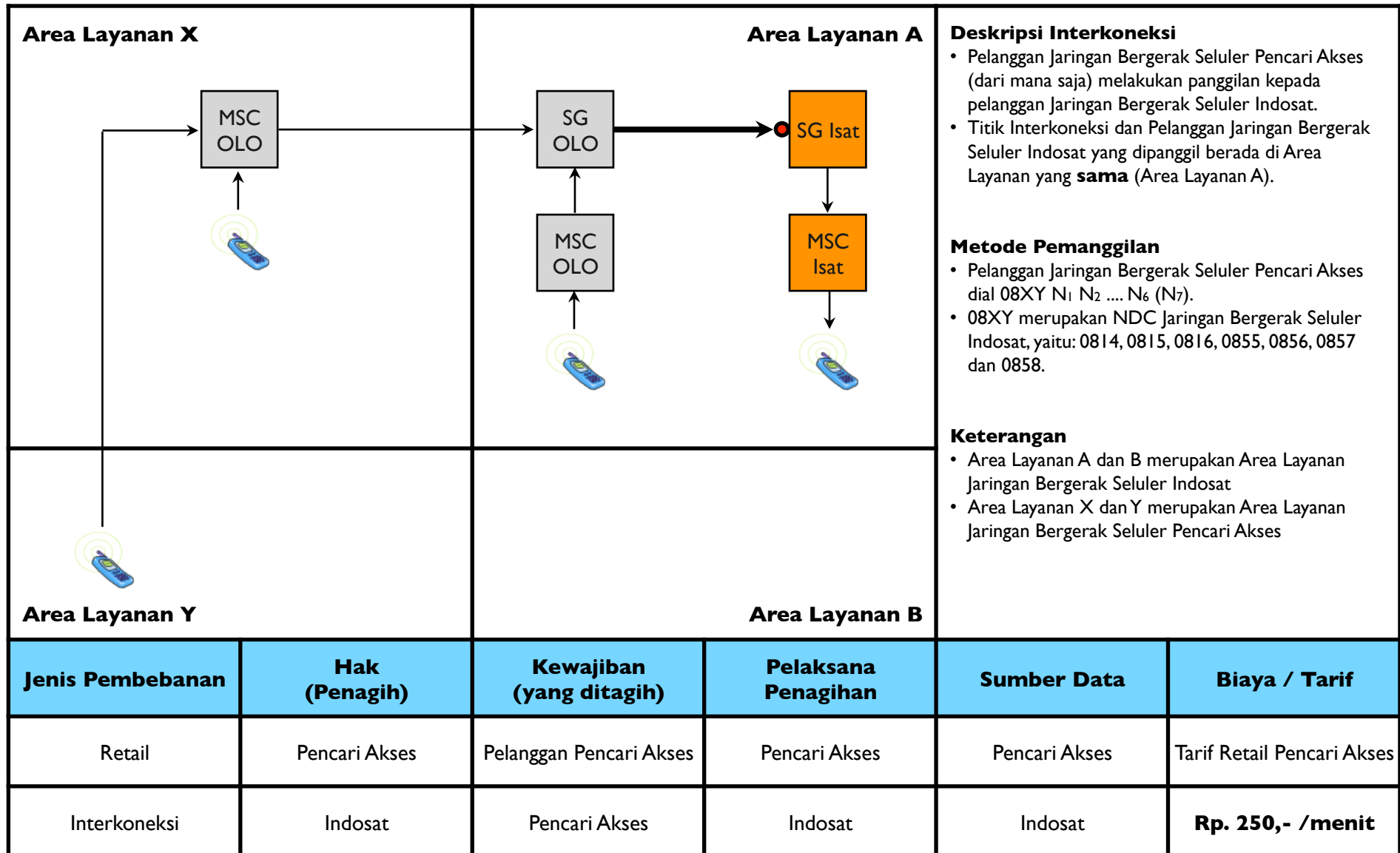

# TE.M02 - Terminasi Lokal dari Jaringan Bergerak Seluler Pencari Akses ke Jaringan Bergerak Seluler Indosat



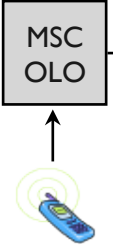
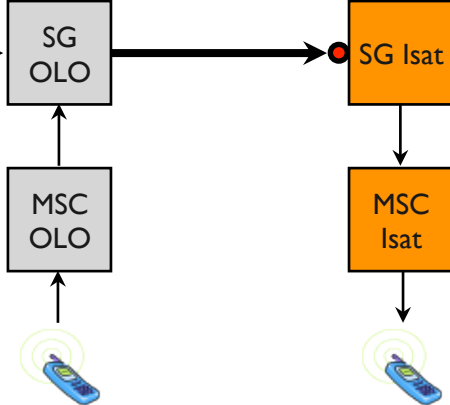

# TE.M03 - Terminasi Lokal dari Jaringan Bergerak Satelit Pencari Akses ke Jaringan Bergerak Seluler Indosat

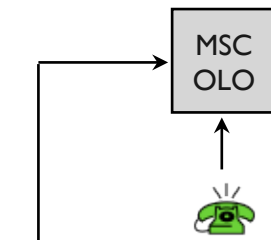
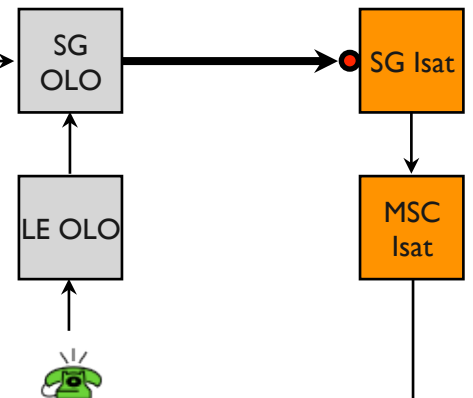
<p><b>Area Layanan X</b></p> 		<p><b>Area Layanan A</b></p> 		<p><b>Deskripsi Interkoneksi</b></p> <ul style="list-style-type: none"> <li>• Pelanggan Jaringan Bergerak Satelit Pencari Akses (dari mana saja) melakukan panggilan kepada pelanggan Jaringan Bergerak Seluler Indosat.</li> <li>• Titik Interkoneksi dan Pelanggan Jaringan Bergerak Seluler Indosat yang dipanggil berada di Area Layanan yang <b>sama</b> (Area Layanan A).</li> </ul>	
		<p><b>Area Layanan B</b></p>		<p><b>Metode Pemanggilan</b></p> <ul style="list-style-type: none"> <li>• Pelanggan Jaringan Bergerak Satelit Pencari Akses dial 08XY N<sub>1</sub> N<sub>2</sub> ... N<sub>6</sub> (N<sub>7</sub>).</li> <li>• 08XY merupakan NDC Jaringan Bergerak Seluler Indosat, yaitu: 0814, 0815, 0816, 0855, 0856, 0857 dan 0858.</li> </ul>	
				<p><b>Keterangan</b></p> <ul style="list-style-type: none"> <li>• Area Layanan A dan B merupakan Area Layanan Jaringan Bergerak Seluler Indosat</li> <li>• Area Layanan X merupakan Area Layanan Jaringan Bergerak Satelit Pencari Akses</li> </ul>	
Jenis Pembebanan	Hak (Penagih)	Kewajiban (yang ditagih)	Pelaksana Penagihan	Sumber Data	Biaya / Tarif
Retail	Pencari Akses	Pelanggan Pencari Akses	Pencari Akses	Pencari Akses	Tarif Retail Pencari Akses
Interkoneksi	Indosat	Pencari Akses	Indosat	Indosat	<b>Rp. 250,- /menit</b>

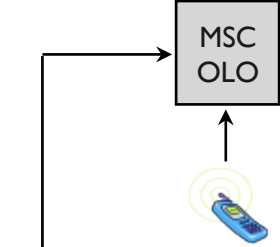
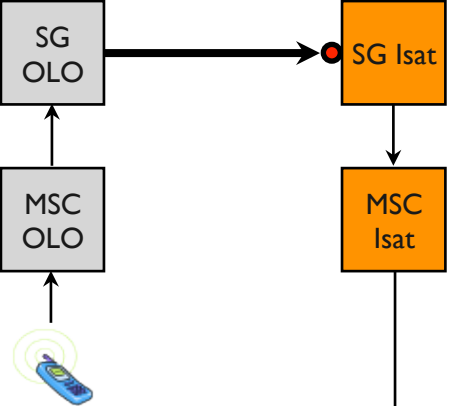

# TE.M04 - Terminasi Jarak Jauh dari Jaringan Tetap Pencari Akses ke Jaringan Bergerak Seluler Indosat

<p><b>Area Layanan X</b></p> 		<p><b>Area Layanan A</b></p> 		<p><b>Deskripsi Interkoneksi</b></p> <ul style="list-style-type: none"> <li>• Pelanggan Jaringan Tetap Pencari Akses (dari mana saja) melakukan panggilan kepada pelanggan Jaringan Bergerak Seluler Indosat.</li> <li>• Titik Interkoneksi dan Pelanggan Jaringan Bergerak Seluler Indosat yang dipanggil berada di Area Layanan yang <b>berbeda</b> (Titik Interkoneksi berada di Area Layanan A, sedangkan Pelanggan berada di Area Layanan B).</li> </ul>	
<p><b>Area Layanan Y</b></p> 		<p><b>Area Layanan B</b></p> 		<p><b>Metode Pemanggilan</b></p> <ul style="list-style-type: none"> <li>• Pelanggan Jaringan Tetap Pencari Akses dial 08XY N<sub>1</sub> N<sub>2</sub> .... N<sub>6</sub> (N<sub>7</sub>).</li> <li>• 08XY merupakan NDC Jaringan Bergerak Seluler Indosat, yaitu: 0814, 0815, 0816, 0855, 0856, 0857 dan 0858.</li> </ul>	
<p><b>Keterangan</b></p> <ul style="list-style-type: none"> <li>• Area Layanan A dan B merupakan Area Layanan Jaringan Bergerak Seluler Indosat</li> <li>• Area Layanan X dan Y merupakan Area Layanan Jaringan Tetap Pencari Akses</li> </ul>					
Jenis Pembebanan	Hak (Penagih)	Kewajiban (yang ditagih)	Pelaksana Penagihan	Sumber Data	Biaya / Tarif
Retail	Pencari Akses	Pelanggan Pencari Akses	Pencari Akses	Pencari Akses	Tarif Retail Pencari Akses
Interkoneksi	Indosat	Pencari Akses	Indosat	Indosat	<b>Rp. 344,- /menit</b>

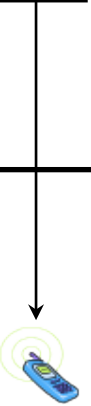
# TE.M05 - Terminasi Jarak Jauh dari Jaringan Bergerak Seluler Pencari Akses ke Jaringan Bergerak Seluler Indosat

<p><b>Area Layanan X</b></p> 		<p><b>Area Layanan A</b></p> 		<p><b>Deskripsi Interkoneksi</b></p> <ul style="list-style-type: none"> <li>• Pelanggan Jaringan Bergerak Seluler Pencari Akses (dari mana saja) melakukan panggilan kepada pelanggan Jaringan Bergerak Seluler Indosat.</li> <li>• Titik Interkoneksi dan Pelanggan Jaringan Bergerak Seluler Indosat yang dipanggil berada di Area Layanan yang <b>berbeda</b> (Titik Interkoneksi berada di Area Layanan A, sedangkan Pelanggan berada di Area Layanan B).</li> </ul>	
<p><b>Area Layanan Y</b></p> 		<p><b>Area Layanan B</b></p> 		<p><b>Metode Pemanggilan</b></p> <ul style="list-style-type: none"> <li>• Pelanggan Jaringan Bergerak Seluler Pencari Akses dial 08XY N<sub>1</sub> N<sub>2</sub> ... N<sub>6</sub> (N<sub>7</sub>).</li> <li>• 08XY merupakan NDC Jaringan Bergerak Seluler Indosat, yaitu: 0814, 0815, 0816, 0855, 0856, 0857 dan 0858.</li> </ul> <p><b>Keterangan</b></p> <ul style="list-style-type: none"> <li>• Area Layanan A dan B merupakan Area Layanan Jaringan Bergerak Seluler Indosat</li> <li>• Area Layanan X dan Y merupakan Area Layanan Jaringan Bergerak Seluler Pencari Akses</li> </ul>	
Jenis Pembebanan	Hak (Penagih)	Kewajiban (yang ditagih)	Pelaksana Penagihan	Sumber Data	Biaya / Tarif
Retail	Pencari Akses	Pelanggan Pencari Akses	Pencari Akses	Pencari Akses	Tarif Retail Pencari Akses
Interkoneksi	Indosat	Pencari Akses	Indosat	Indosat	<b>Rp. 452,- /menit</b>

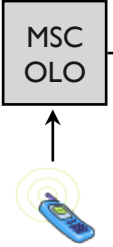
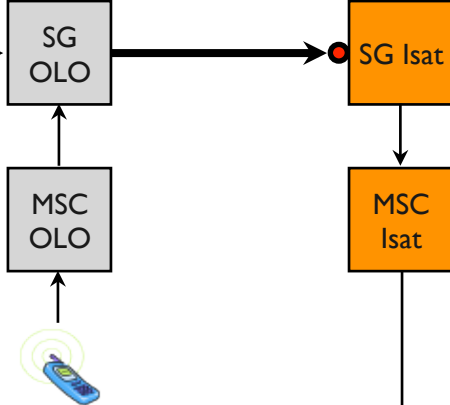
# TE.M06 - Terminasi Jarak Jauh dari Jaringan Bergerak Satelit Pencari Akses ke Jaringan Bergerak Seluler Indosat

<p><b>Area Layanan X</b></p> 		<p><b>Area Layanan A</b></p> 		<p><b>Deskripsi Interkoneksi</b></p> <ul style="list-style-type: none"> <li>• Pelanggan Jaringan Bergerak Satelit Pencari Akses (dari mana saja) melakukan panggilan kepada pelanggan Jaringan Bergerak Seluler Indosat.</li> <li>• Titik Interkoneksi dan Pelanggan Jaringan Bergerak Seluler Indosat yang dipanggil berada di Area Layanan yang <b>berbeda</b> (Titik Interkoneksi berada di Area Layanan A, sedangkan Pelanggan berada di Area Layanan B).</li> </ul> <p><b>Metode Pemanggilan</b></p> <ul style="list-style-type: none"> <li>• Pelanggan Jaringan Bergerak Satelit Pencari Akses dial 08XY N<sub>1</sub> N<sub>2</sub> .... N<sub>6</sub> (N<sub>7</sub>).</li> <li>• 08XY merupakan NDC Jaringan Bergerak Seluler Indosat, yaitu: 0814, 0815, 0816, 0855, 0856, 0857 dan 0858.</li> </ul> <p><b>Keterangan</b></p> <ul style="list-style-type: none"> <li>• Area Layanan A dan B merupakan Area Layanan Jaringan Bergerak Seluler Indosat</li> <li>• Area Layanan X merupakan Area Layanan Jaringan Bergerak Satelit Pencari Akses</li> </ul>	
		<p><b>Area Layanan B</b></p> 			
Jenis Pembebanan	Hak (Penagih)	Kewajiban (yang ditagih)	Pelaksana Penagihan	Sumber Data	Biaya / Tarif
Retail	Pencari Akses	Pelanggan Pencari Akses	Pencari Akses	Pencari Akses	Tarif Retail Pencari Akses
Interkoneksi	Indosat	Pencari Akses	Indosat	Indosat	<b>Rp. 456,- /menit</b>



# TE.M07 - Terminasi Internasional dari Jaringan Tetap Sambungan Internasional Pencari Akses ke Jaringan Bergerak Seluler Indosat

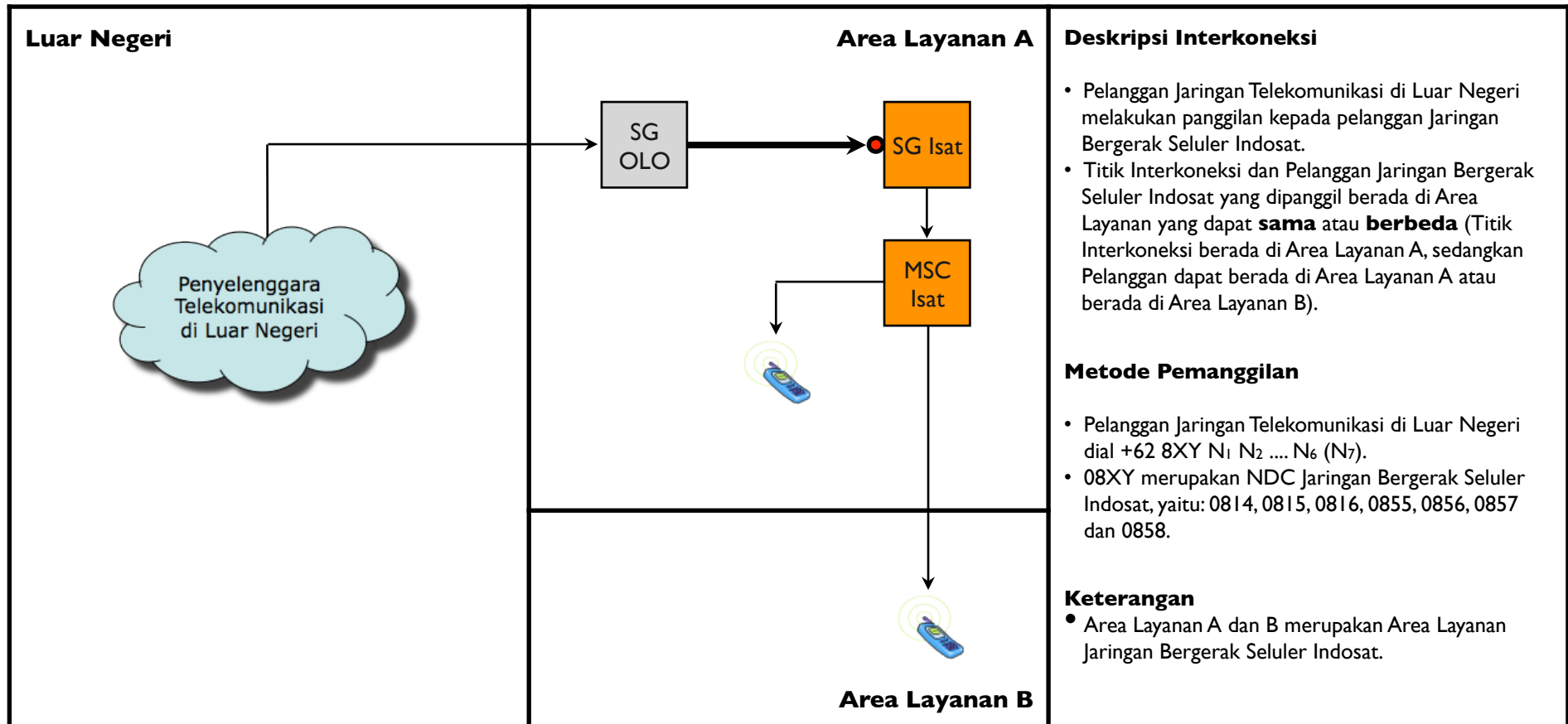

Jenis Pembebanan	Hak (Penagih)	Kewajiban (yang ditagih)	Pelaksana Penagihan	Sumber Data	Biaya / Tarif
Retail	Pencari Akses	Pelanggan Pencari Akses	Pencari Akses	Pencari Akses	Tarif Retail Pencari Akses
Interkoneksi	Indosat	Pencari Akses	Indosat	Indosat	<b>Rp. 448,- /menit</b>

# TE.M08 - Terminasi SMS dari Jaringan Pencari Akses ke Jaringan Bergerak Seluler Indosat

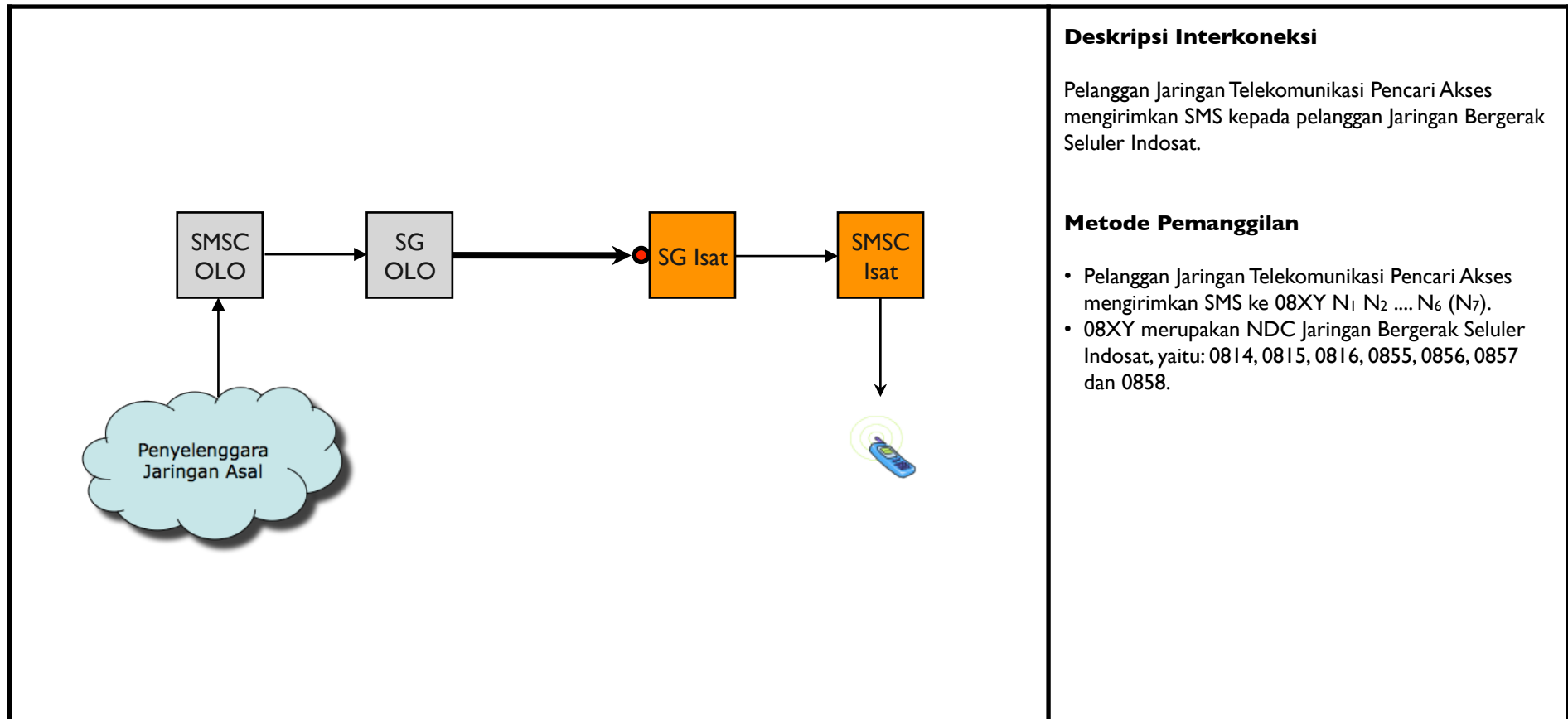

### Deskripsi Interkoneksi

Pelanggan Jaringan Telekomunikasi Pencari Akses mengirimkan SMS kepada pelanggan Jaringan Bergerak Seluler Indosat.

### Metode Pemanggilan

- Pelanggan Jaringan Telekomunikasi Pencari Akses mengirimkan SMS ke 08XY N<sub>1</sub> N<sub>2</sub> .... N<sub>6</sub> (N<sub>7</sub>).
- 08XY merupakan NDC Jaringan Bergerak Seluler Indosat, yaitu: 0814, 0815, 0816, 0855, 0856, 0857 dan 0858.

Jenis Pembebanan	Hak (Penagih)	Kewajiban (yang ditagih)	Pelaksana Penagihan	Sumber Data	Biaya / Tarif
Retail	Pencari Akses	Pelanggan Pencari Akses	Pencari Akses	Pencari Akses	Tarif Retail Pencari Akses
Interkoneksi	Indosat	Pencari Akses	Indosat	Indosat	<b>Rp. 24,- per sms</b>

# TE.M09 - Terminasi MMS dari Jaringan Pencari Akses ke Jaringan Bergerak Seluler Indosat

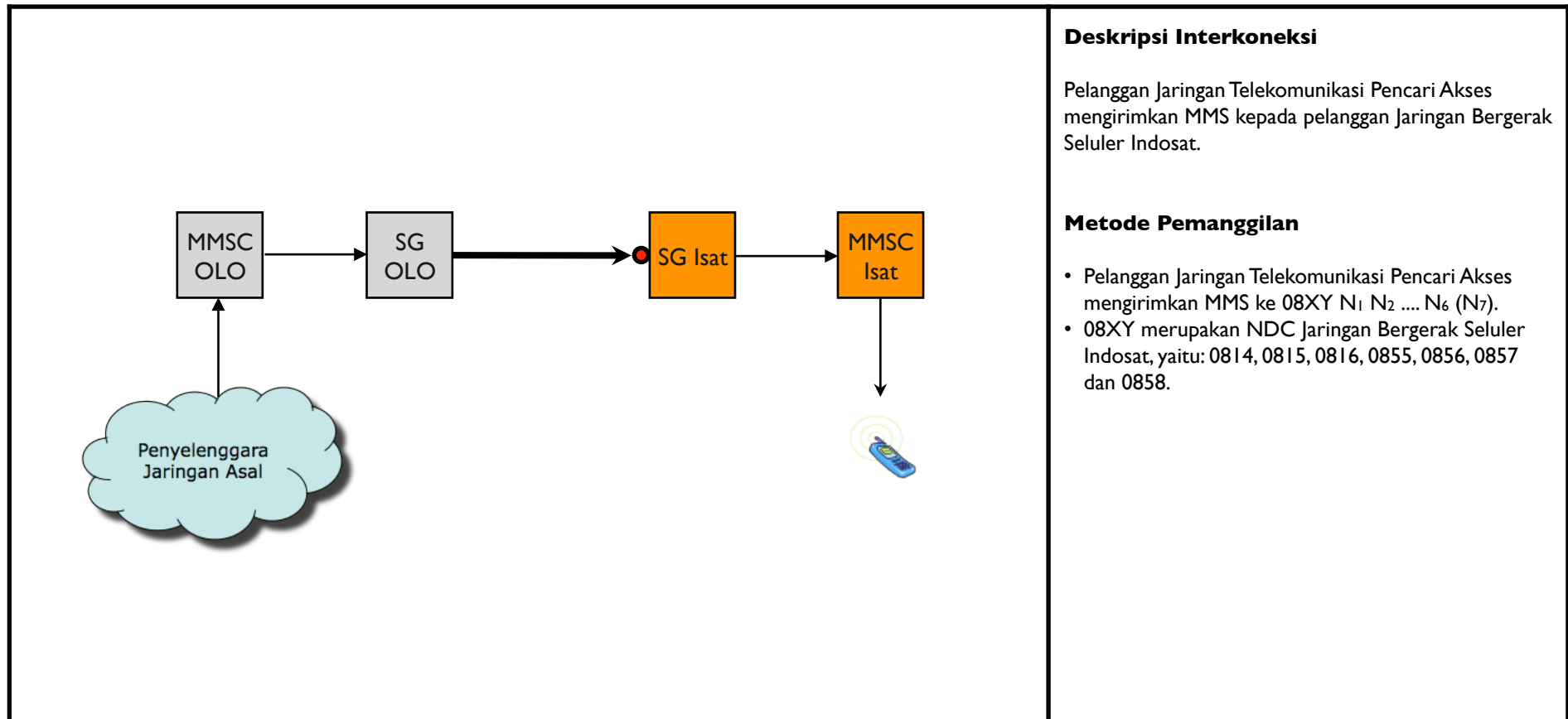

### Deskripsi Interkoneksi

Pelanggan Jaringan Telekomunikasi Pencari Akses mengirimkan MMS kepada pelanggan Jaringan Bergerak Seluler Indosat.

### Metode Pemanggilan

- Pelanggan Jaringan Telekomunikasi Pencari Akses mengirimkan MMS ke 08XY N<sub>1</sub> N<sub>2</sub> ... N<sub>6</sub> (N<sub>7</sub>).
- 08XY merupakan NDC Jaringan Bergerak Seluler Indosat, yaitu: 0814, 0815, 0816, 0855, 0856, 0857 dan 0858.

Jenis Pembebanan	Hak (Penagih)	Kewajiban (yang ditagih)	Pelaksana Penagihan	Sumber Data	Biaya / Tarif
Retail	Pencari Akses	Pelanggan Pencari Akses	Pencari Akses	Pencari Akses	Tarif Retail Pencari Akses
Interkoneksi	Indosat	Pencari Akses	Indosat	Indosat	<b>Kesepakatan kedua belah pihak</b>

# TE.M10 - Terminasi Video Call dari Jaringan Pencari Akses ke Jaringan Bergerak Seluler Indosat

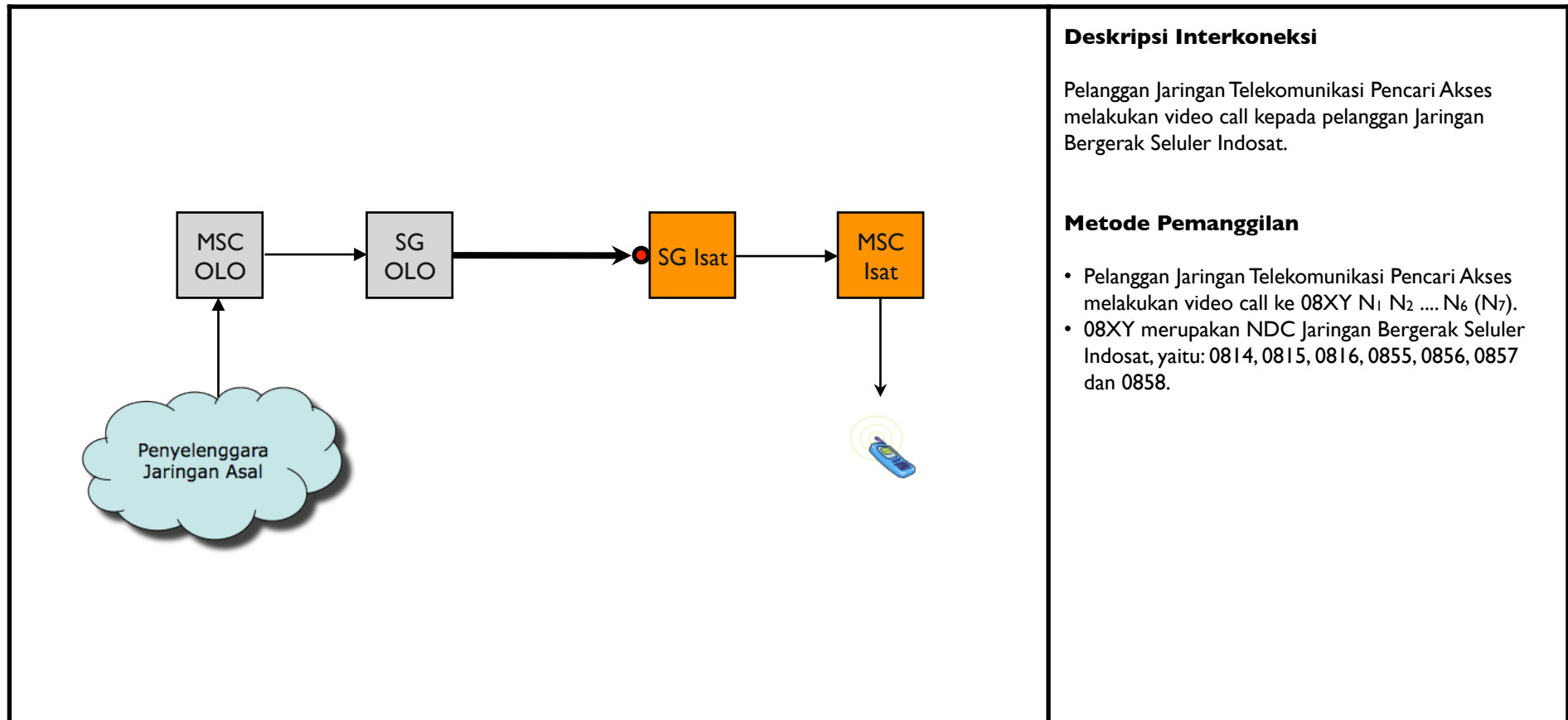

### Deskripsi Interkoneksi

Pelanggan Jaringan Telekomunikasi Pencari Akses melakukan video call kepada pelanggan Jaringan Bergerak Seluler Indosat.

### Metode Pemanggilan



- Pelanggan Jaringan Telekomunikasi Pencari Akses melakukan video call ke 08XY N<sub>1</sub> N<sub>2</sub> .... N<sub>6</sub> (N<sub>7</sub>).
- 08XY merupakan NDC Jaringan Bergerak Seluler Indosat, yaitu: 0814, 0815, 0816, 0855, 0856, 0857 dan 0858.

Jenis Pembebanan	Hak (Penagih)	Kewajiban (yang ditagih)	Pelaksana Penagihan	Sumber Data	Biaya / Tarif
Retail	Pencari Akses	Pelanggan Pencari Akses	Pencari Akses	Pencari Akses	Tarif Retail Pencari Akses
Interkoneksi	Indosat	Pencari Akses	Indosat	Indosat	<b>Kesepakatan kedua belah pihak</b>



## **2. Layanan Terminasi ke Jaringan Tetap Lokal INDOSAT**

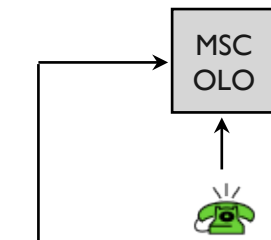
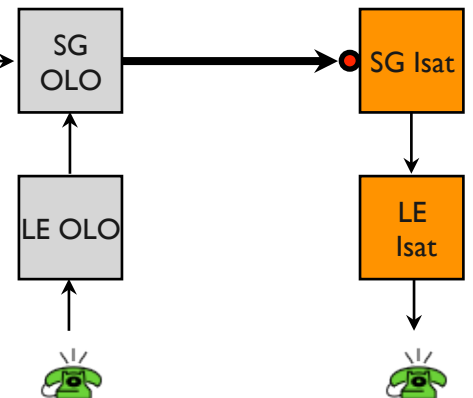

# TE.F01 - Terminasi Lokal dari Jaringan Tetap (FWL) Pencari Akses ke Jaringan Tetap Lokal (FWL) Indosat

<p><b>Area Layanan X</b></p> 		<p><b>Area Layanan A</b></p> 		<p><b>Deskripsi Interkoneksi</b></p> <ul style="list-style-type: none"> <li>• Pelanggan Jaringan Tetap (FWL) Pencari Akses (di mana saja) melakukan panggilan kepada pelanggan Jaringan Tetap Lokal (FWL) Indosat.</li> <li>• Titik Interkoneksi dan Pelanggan Jaringan Tetap Lokal (FWL) Indosat yang dipanggil berada di Area Layanan yang <b>sama</b> (Area Layanan A).</li> </ul> <p><b>Metode Pemanggilan</b></p> <ul style="list-style-type: none"> <li>• Pelanggan Jaringan Tetap (FWL) Pencari Akses dial N<sub>1</sub> N<sub>2</sub> .... N<sub>7</sub> (N<sub>8</sub>) atau Pelanggan Jaringan Tetap (FWL) Pencari Akses dial 0AB(C) N<sub>1</sub> N<sub>2</sub> .... N<sub>7</sub> (N<sub>8</sub>) untuk panggilan jarak jauh.</li> <li>• 0AB(C) merupakan kode area Jaringan Tetap Lokal (FWL) dan N<sub>1</sub> N<sub>2</sub> .... N<sub>7</sub> (N<sub>8</sub>) merupakan alokasi penomoran Jaringan Tetap Lokal (FWL) Indosat.</li> </ul> <p><b>Keterangan</b></p> <ul style="list-style-type: none"> <li>• Area Layanan A dan B merupakan Area Layanan Jaringan Tetap Lokal (FWL) Indosat.</li> <li>• Area Layanan X dan Y merupakan Area Layanan Jaringan Tetap (FWL) Pencari Akses.</li> </ul>	
<p><b>Area Layanan Y</b></p> 		<p><b>Area Layanan B</b></p>			
Jenis Pembebanan	Hak (Penagih)	Kewajiban (yang ditagih)	Pelaksana Penagihan	Sumber Data	Biaya / Tarif
Retail	Pencari Akses	Pelanggan Pencari Akses	Pencari Akses	Pencari Akses	Tarif Retail Pencari Akses
Interkoneksi	Indosat	Pencari Akses	Indosat	Indosat	<b>Rp. 73,- /menit</b>

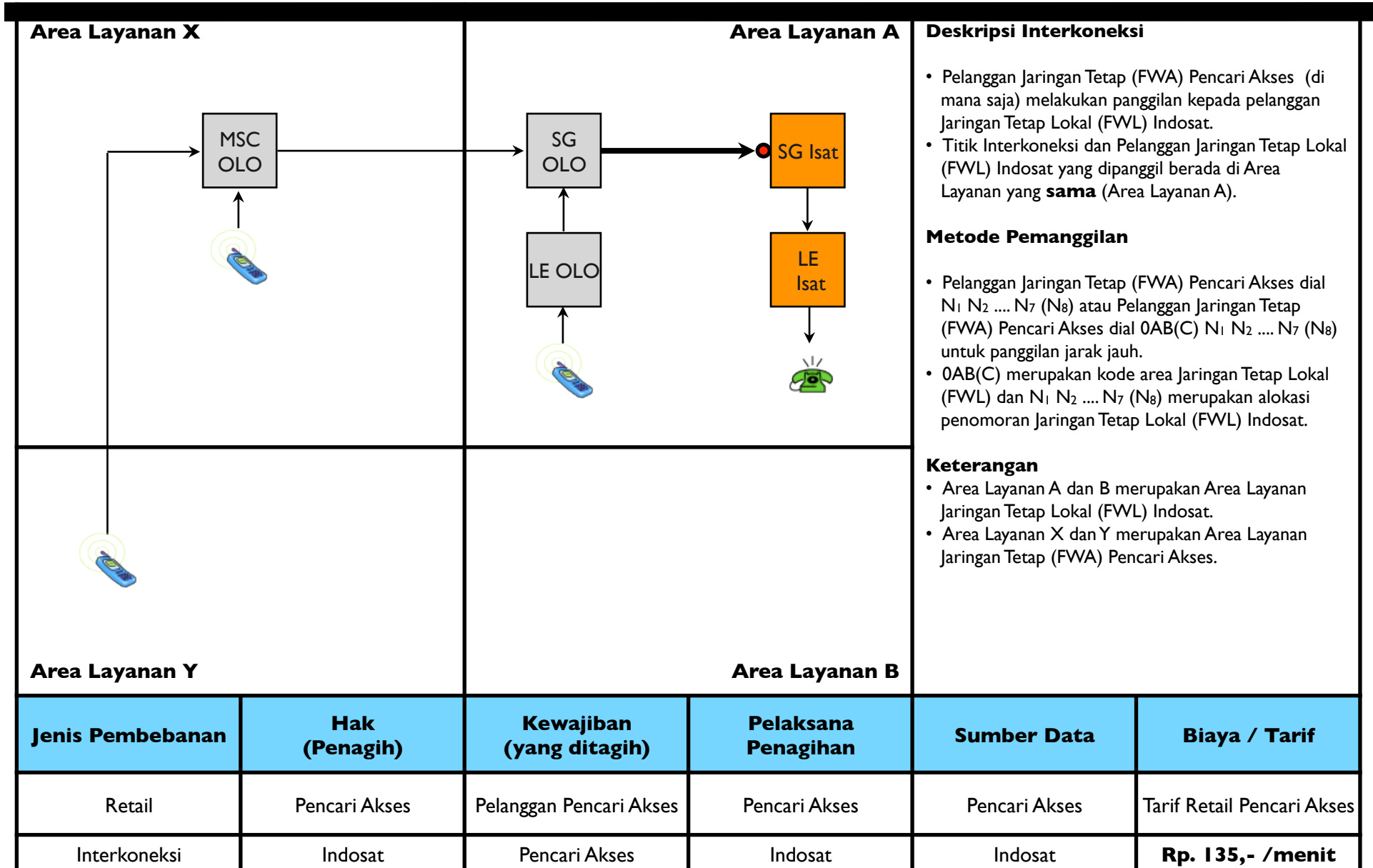
# TE.F01A - Terminasi Lokal dari Jaringan Tetap (FWA) Pencari Akses ke Jaringan Tetap Lokal (FWL) Indosat



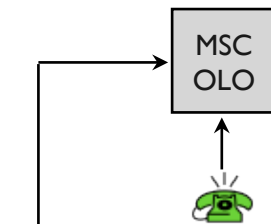
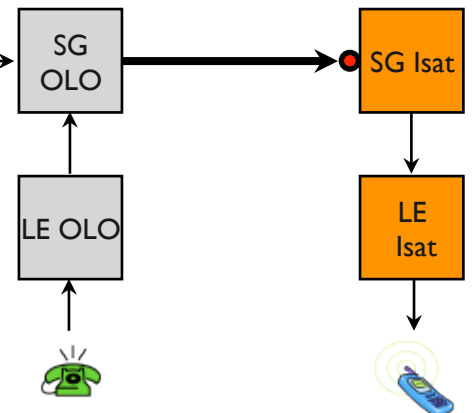

# TE.F01B - Terminasi Lokal dari Jaringan Tetap (FWL) Pencari Akses ke Jaringan Tetap Lokal (FWA) Indosat



<p><b>Area Layanan X</b></p> 		<p><b>Area Layanan A</b></p> 		<p><b>Deskripsi Interkoneksi</b></p> <ul style="list-style-type: none"> <li>• Pelanggan Jaringan Tetap (FWL) Pencari Akses (di mana saja) melakukan panggilan kepada pelanggan Jaringan Tetap Lokal (FWA) Indosat.</li> <li>• Titik Interkoneksi dan Pelanggan Jaringan Tetap Lokal (FWA) Indosat yang dipanggil berada di Area Layanan yang <b>sama</b> (Area Layanan A).</li> </ul> <p><b>Metode Pemanggilan</b></p> <ul style="list-style-type: none"> <li>• Pelanggan Jaringan Tetap (FWL) Pencari Akses dial N<sub>1</sub> N<sub>2</sub> .... N<sub>7</sub> (N<sub>8</sub>) atau Pelanggan Jaringan Tetap (FWL) Pencari Akses dial 0AB(C) N<sub>1</sub> N<sub>2</sub> .... N<sub>7</sub> (N<sub>8</sub>) untuk panggilan jarak jauh.</li> <li>• 0AB(C) merupakan kode area Jaringan Tetap Lokal (FWA) dan N<sub>1</sub> N<sub>2</sub> .... N<sub>7</sub> (N<sub>8</sub>) merupakan alokasi penomoran Jaringan Tetap Lokal (FWA) Indosat.</li> </ul> <p><b>Keterangan</b></p> <ul style="list-style-type: none"> <li>• Area Layanan A dan B merupakan Area Layanan Jaringan Tetap Lokal (FWA) Indosat.</li> <li>• Area Layanan X dan Y merupakan Area Layanan Jaringan Tetap (FWL) Pencari Akses.</li> </ul>	
<p><b>Area Layanan Y</b></p> 		<p><b>Area Layanan B</b></p>			
Jenis Pembebanan	Hak (Penagih)	Kewajiban (yang ditagih)	Pelaksana Penagihan	Sumber Data	Biaya / Tarif
Retail	Pencari Akses	Pelanggan Pencari Akses	Pencari Akses	Pencari Akses	Tarif Retail Pencari Akses
Interkoneksi	Indosat	Pencari Akses	Indosat	Indosat	<b>Rp. 73,- /menit</b>

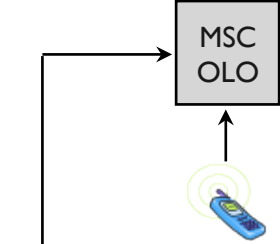
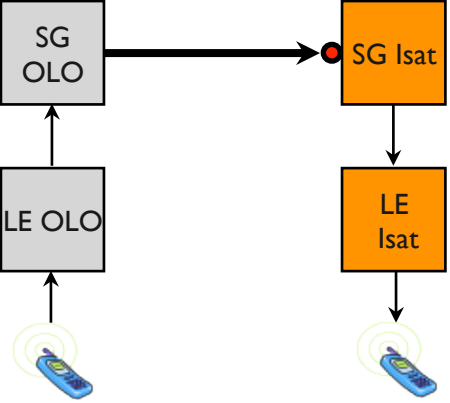

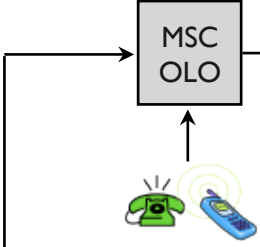
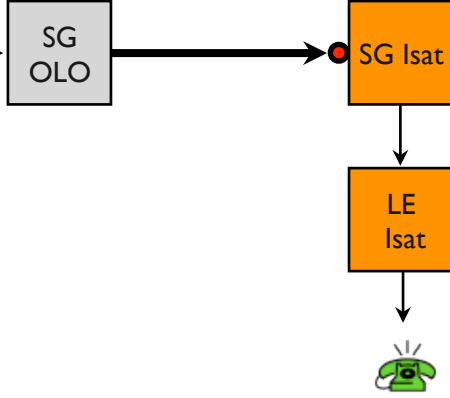

# TE.F01C - Terminasi Lokal dari Jaringan Tetap (FWA) Pencari Akses ke Jaringan Tetap Lokal (FWA) Indosat

<p><b>Area Layanan X</b></p> 		<p><b>Area Layanan A</b></p> 		<p><b>Deskripsi Interkoneksi</b></p> <ul style="list-style-type: none"> <li>• Pelanggan Jaringan Tetap (FWA) Pencari Akses (di mana saja) melakukan panggilan kepada pelanggan Jaringan Tetap Lokal (FWA) Indosat.</li> <li>• Titik Interkoneksi dan Pelanggan Jaringan Tetap Lokal (FWA) Indosat yang dipanggil berada di Area Layanan yang <b>sama</b> (Area Layanan A).</li> </ul> <p><b>Metode Pemanggilan</b></p> <ul style="list-style-type: none"> <li>• Pelanggan Jaringan Tetap (FWA) Pencari Akses dial N<sub>1</sub> N<sub>2</sub> .... N<sub>7</sub> (N<sub>8</sub>) atau Pelanggan Jaringan Tetap (FWA) Pencari Akses dial 0AB(C) N<sub>1</sub> N<sub>2</sub> .... N<sub>7</sub> (N<sub>8</sub>) untuk panggilan jarak jauh.</li> <li>• 0AB(C) merupakan kode area Jaringan Tetap Lokal (FWA) dan N<sub>1</sub> N<sub>2</sub> .... N<sub>7</sub> (N<sub>8</sub>) merupakan alokasi penomoran Jaringan Tetap Lokal (FWA) Indosat.</li> </ul> <p><b>Keterangan</b></p> <ul style="list-style-type: none"> <li>• Area Layanan A dan B merupakan Area Layanan Jaringan Tetap Lokal (FWA) Indosat.</li> <li>• Area Layanan X dan Y merupakan Area Layanan Jaringan Tetap (FWA) Pencari Akses.</li> </ul>	
<p><b>Area Layanan Y</b></p> 		<p><b>Area Layanan B</b></p>			
Jenis Pembebanan	Hak (Penagih)	Kewajiban (yang ditagih)	Pelaksana Penagihan	Sumber Data	Biaya / Tarif
Retail	Pencari Akses	Pelanggan Pencari Akses	Pencari Akses	Pencari Akses	Tarif Retail Pencari Akses
Interkoneksi	Indosat	Pencari Akses	Indosat	Indosat	<b>Rp. 209,- /menit</b>

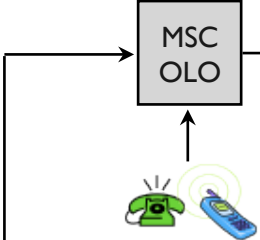
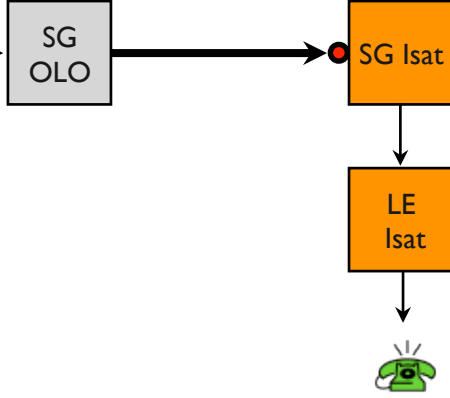

# TE.F01D - Terminasi Lokal dari Jaringan Tetap (Fixed) Jarak Jauh Pencari Akses ke Jaringan Tetap Lokal (FWL) Indosat

<p><b>Area Layanan X</b></p> 		<p><b>Area Layanan A</b></p> 		<p><b>Deskripsi Interkoneksi</b></p> <ul style="list-style-type: none"> <li>• Pelanggan Jaringan Tetap (FWL) Pencari Akses (di mana saja) melakukan panggilan kepada pelanggan Jaringan Tetap Lokal (FWL) Indosat.</li> <li>• Titik Interkoneksi dan Pelanggan Jaringan Tetap Lokal (FWL) Indosat yang dipanggil berada di Area Layanan yang <b>sama</b> (Area Layanan A).</li> </ul> <p><b>Metode Pemanggilan</b></p> <ul style="list-style-type: none"> <li>• Pelanggan Jaringan Tetap (FWL) Pencari Akses dial N<sub>1</sub> N<sub>2</sub> .... N<sub>7</sub> (N<sub>8</sub>) atau Pelanggan Jaringan Tetap (FWL) Pencari Akses dial 0AB(C) N<sub>1</sub> N<sub>2</sub> .... N<sub>7</sub> (N<sub>8</sub>) untuk panggilan jarak jauh.</li> <li>• 0AB(C) merupakan kode area Jaringan Tetap Lokal (FWL) dan N<sub>1</sub> N<sub>2</sub> .... N<sub>7</sub> (N<sub>8</sub>) merupakan alokasi penomoran Jaringan Tetap Lokal (FWL) Indosat.</li> </ul> <p><b>Keterangan</b></p> <ul style="list-style-type: none"> <li>• Area Layanan A dan B merupakan Area Layanan Jaringan Tetap Lokal (FWL) Indosat.</li> <li>• Area Layanan X dan Y merupakan Area Layanan Jaringan Tetap (FWL) Pencari Akses.</li> </ul>	
<p><b>Area Layanan Y</b></p> 		<p><b>Area Layanan B</b></p>			
Jenis Pembebanan	Hak (Penagih)	Kewajiban (yang ditagih)	Pelaksana Penagihan	Sumber Data	Biaya / Tarif
Retail	Pencari Akses	Pelanggan Pencari Akses	Pencari Akses	Pencari Akses	Tarif Retail Pencari Akses
Interkoneksi	Indosat	Pencari Akses	Indosat	Indosat	<b>Rp. 203,- /menit</b>

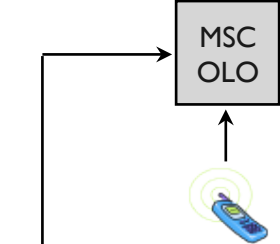
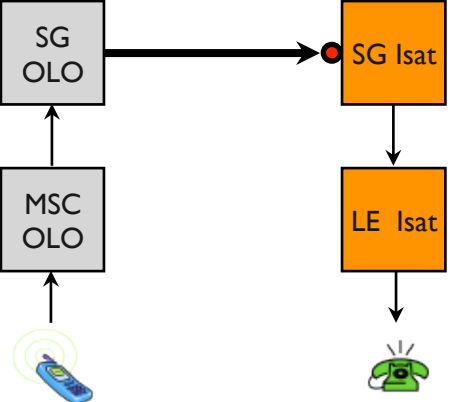

# TE.F01E - Terminasi Lokal dari Jaringan Tetap (Fixed) Jarak Jauh Pencari Akses ke Jaringan Tetap Lokal (FWA) Indosat

Area Layanan X		Area Layanan A		Deskripsi Interkoneksi	
				<ul style="list-style-type: none"> <li>• Pelanggan Jaringan Tetap (FWL/FWA) Pencari Akses (di mana saja) melakukan panggilan kepada pelanggan Jaringan Tetap Lokal (FWA) Indosat.</li> <li>• Titik Interkoneksi dan Pelanggan Jaringan Tetap Lokal (FWA) Indosat yang dipanggil berada di Area Layanan yang <b>sama</b> (Area Layanan A).</li> </ul> <p><b>Metode Pemanggilan</b></p> <ul style="list-style-type: none"> <li>• Pelanggan Jaringan Tetap (FWL/FWA) Pencari Akses dial N<sub>1</sub> N<sub>2</sub> .... N<sub>7</sub> (N<sub>8</sub>) atau Pelanggan Jaringan Tetap (FWL/FWA) Pencari Akses dial 0AB(C) N<sub>1</sub> N<sub>2</sub> .... N<sub>7</sub> (N<sub>8</sub>) untuk panggilan jarak jauh.</li> <li>• 0AB(C) merupakan kode area Jaringan Tetap Lokal (FWL) dan N<sub>1</sub> N<sub>2</sub> .... N<sub>7</sub> (N<sub>8</sub>) merupakan alokasi penomoran Jaringan Tetap Lokal (FWA) Indosat.</li> </ul> <p><b>Keterangan</b></p> <ul style="list-style-type: none"> <li>• Area Layanan A dan B merupakan Area Layanan Jaringan Tetap Lokal (FWA) Indosat.</li> <li>• Area Layanan X dan Y merupakan Area Layanan Jaringan Tetap (FWL/FWA) Pencari Akses.</li> </ul>	
 <p><b>Area Layanan Y</b></p>		<p><b>Area Layanan B</b></p>			
Jenis Pembebanan	Hak (Penagih)	Kewajiban (yang ditagih)	Pelaksana Penagihan	Sumber Data	Biaya / Tarif
Retail	Pencari Akses	Pelanggan Pencari Akses	Pencari Akses	Pencari Akses	Tarif Retail Pencari Akses
Interkoneksi	Indosat	Pencari Akses	Indosat	Indosat	<b>Rp. 209,- /menit</b>

# TE.F02 - Terminasi Lokal dari Jaringan Bergerak Seluler Pencari Akses ke Jaringan Tetap Lokal (FWL) Indosat

<p><b>Area Layanan X</b></p> 		<p><b>Area Layanan A</b></p> 		<p><b>Deskripsi Interkoneksi</b></p> <ul style="list-style-type: none"> <li>• Pelanggan Jaringan Bergerak Seluler Pencari Akses (dari mana saja) melakukan panggilan kepada pelanggan Jaringan Tetap Lokal (FWL) Indosat.</li> <li>• Titik Interkoneksi dan Pelanggan Jaringan Tetap Lokal (FWL) Indosat yang dipanggil berada di Area Layanan yang <b>sama</b> (Area Layanan A).</li> </ul> <p><b>Metode Pemanggilan</b></p> <ul style="list-style-type: none"> <li>• Pelanggan Jaringan Bergerak Seluler Pencari Akses dial 0AB(C) N<sub>1</sub> N<sub>2</sub> ... N<sub>7</sub> (N<sub>8</sub>).</li> <li>• 0AB(C) merupakan kode area Jaringan Tetap Lokal (FWL) dan N<sub>1</sub> N<sub>2</sub> ... N<sub>7</sub> (N<sub>8</sub>) merupakan alokasi penomoran Jaringan Tetap Lokal (FWL) Indosat.</li> </ul> <p><b>Keterangan</b></p> <ul style="list-style-type: none"> <li>• Area Layanan A dan B merupakan Area Layanan Jaringan Tetap Lokal (FWL) Indosat.</li> <li>• Area Layanan X dan Y merupakan Area Layanan Jaringan Bergerak Seluler Pencari Akses.</li> </ul>	
<p><b>Area Layanan Y</b></p> 		<p><b>Area Layanan B</b></p>			
Jenis Pembebanan	Hak (Penagih)	Kewajiban (yang ditagih)	Pelaksana Penagihan	Sumber Data	Biaya / Tarif
Retail	Pencari Akses	Pelanggan Pencari Akses	Pencari Akses	Pencari Akses	Tarif Retail Pencari Akses
Interkoneksi	Indosat	Pencari Akses	Indosat	Indosat	<b>Rp. 202,- /menit</b>

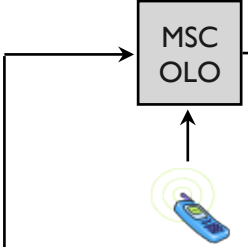
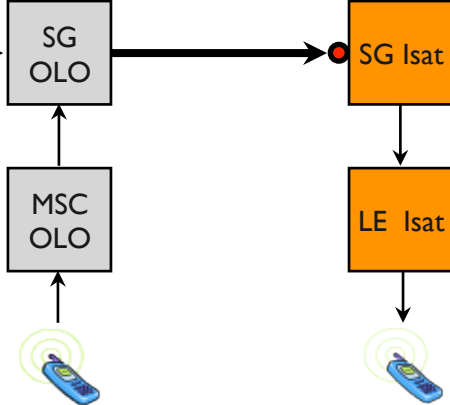
# TE.F02A - Terminasi Lokal dari Jaringan Bergerak Seluler Pencari Akses ke Jaringan Tetap Lokal (FWA) Indosat

<p><b>Area Layanan X</b></p> 		<p><b>Area Layanan A</b></p> 		<p><b>Deskripsi Interkoneksi</b></p> <ul style="list-style-type: none"> <li>• Pelanggan Jaringan Bergerak Seluler Pencari Akses (dari mana saja) melakukan panggilan kepada pelanggan Jaringan Tetap Lokal (FWA) Indosat.</li> <li>• Titik Interkoneksi dan Pelanggan Jaringan Tetap Lokal (FWA) Indosat yang dipanggil berada di Area Layanan yang <b>sama</b> (Area Layanan A).</li> </ul> <p><b>Metode Pemanggilan</b></p> <ul style="list-style-type: none"> <li>• Pelanggan Jaringan Bergerak Seluler Pencari Akses dial 0AB(C) N<sub>1</sub> N<sub>2</sub> .... N<sub>7</sub> (N<sub>8</sub>).</li> <li>• 0AB(C) merupakan kode area Jaringan Tetap Lokal (FWA) dan N<sub>1</sub> N<sub>2</sub> .... N<sub>7</sub> (N<sub>8</sub>) merupakan alokasi penomoran Jaringan Tetap Lokal (FWA) Indosat.</li> </ul> <p><b>Keterangan</b></p> <ul style="list-style-type: none"> <li>• Area Layanan A dan B merupakan Area Layanan Jaringan Tetap Lokal (FWA) Indosat.</li> <li>• Area Layanan X dan Y merupakan Area Layanan Jaringan Bergerak Seluler Pencari Akses.</li> </ul>	
<p><b>Area Layanan Y</b></p> 		<p><b>Area Layanan B</b></p>			
Jenis Pembebanan	Hak (Penagih)	Kewajiban (yang ditagih)	Pelaksana Penagihan	Sumber Data	Biaya / Tarif
Retail	Pencari Akses	Pelanggan Pencari Akses	Pencari Akses	Pencari Akses	Tarif Retail Pencari Akses
Interkoneksi	Indosat	Pencari Akses	Indosat	Indosat	<b>Rp. 209,- /menit</b>

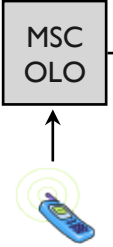
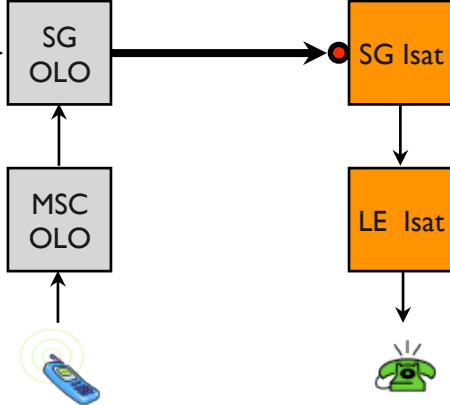

# TE.F03 - Terminasi Lokal dari Jaringan Bergerak Satelit Pencari Akses ke Jaringan Tetap Lokal (FWL) Indosat

<p><b>Area Layanan X</b></p> 		<p><b>Area Layanan A</b></p> 		<p><b>Deskripsi Interkoneksi</b></p> <ul style="list-style-type: none"> <li>• Pelanggan Jaringan Bergerak Satelit Pencari Akses (dari mana saja) melakukan panggilan kepada pelanggan Jaringan Tetap Lokal (FWL) Indosat.</li> <li>• Titik Interkoneksi dan Pelanggan Jaringan Tetap Lokal (FWL) Indosat yang dipanggil berada di Area Layanan yang <b>sama</b> (Area Layanan A).</li> </ul> <p><b>Metode Pemanggilan</b></p> <ul style="list-style-type: none"> <li>• Pelanggan Jaringan Bergerak Satelit Pencari Akses dial 0AB(C) N<sub>1</sub> N<sub>2</sub> .... N<sub>7</sub> (N<sub>8</sub>).</li> <li>• 0AB(C) merupakan kode area Jaringan Tetap Lokal (FWL) dan N<sub>1</sub> N<sub>2</sub> .... N<sub>7</sub> (N<sub>8</sub>) merupakan alokasi penomoran Jaringan Tetap Lokal (FWL) Indosat.</li> </ul> <p><b>Keterangan</b></p> <ul style="list-style-type: none"> <li>• Area Layanan A dan B merupakan Area Layanan Jaringan Tetap Lokal (FWL) Indosat.</li> <li>• Area Layanan X dan Y merupakan Area Layanan Jaringan Bergerak Satelit Pencari Akses.</li> </ul>	
		<p><b>Area Layanan B</b></p>			
Jenis Pembebanan	Hak (Penagih)	Kewajiban (yang ditagih)	Pelaksana Penagihan	Sumber Data	Biaya / Tarif
Retail	Pencari Akses	Pelanggan Pencari Akses	Pencari Akses	Pencari Akses	Tarif Retail Pencari Akses
Interkoneksi	Indosat	Pencari Akses	Indosat	Indosat	<b>Rp. 208,- /menit</b>

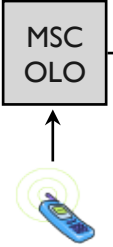
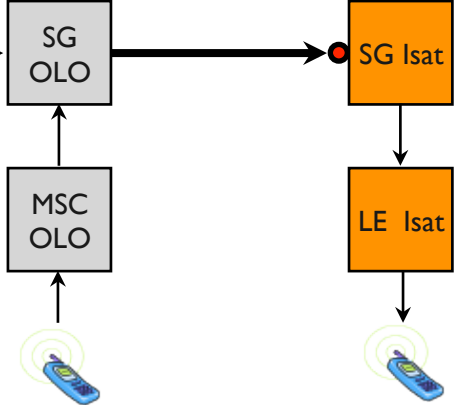
# TE.F03A - Terminasi Lokal dari Jaringan Bergerak Satelit Pencari Akses ke Jaringan Tetap Lokal (FWA) Indosat

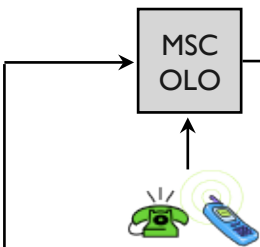
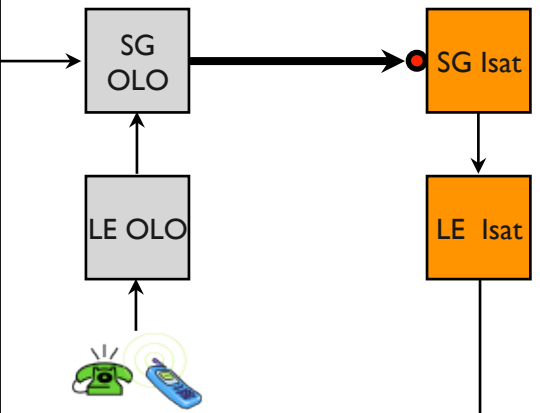

Area Layanan X		Area Layanan A		Deskripsi Interkoneksi	
				<ul style="list-style-type: none"> <li>• Pelanggan Jaringan Bergerak Satelit Pencari Akses (dari mana saja) melakukan panggilan kepada pelanggan Jaringan Tetap Lokal (FWA) Indosat.</li> <li>• Titik Interkoneksi dan Pelanggan Jaringan Tetap Lokal (FWA) Indosat yang dipanggil berada di Area Layanan yang <b>sama</b> (Area Layanan A).</li> </ul>	
		<p style="text-align: center;"><b>Area Layanan B</b></p>		<p><b>Metode Pemanggilan</b></p> <ul style="list-style-type: none"> <li>• Pelanggan Jaringan Bergerak Satelit Pencari Akses dial 0AB(C) N<sub>1</sub> N<sub>2</sub> ... N<sub>7</sub> (N<sub>8</sub>).</li> <li>• 0AB(C) merupakan kode area Jaringan Tetap Lokal (FWA) dan N<sub>1</sub> N<sub>2</sub> ... N<sub>7</sub> (N<sub>8</sub>) merupakan alokasi penomoran Jaringan Tetap Lokal (FWA) Indosat.</li> </ul> <p><b>Keterangan</b></p> <ul style="list-style-type: none"> <li>• Area Layanan A dan B merupakan Area Layanan Jaringan Tetap Lokal (FWA) Indosat.</li> <li>• Area Layanan X dan Y merupakan Area Layanan Jaringan Bergerak Satelit Pencari Akses.</li> </ul>	
Jenis Pembebanan	Hak (Penagih)	Kewajiban (yang ditagih)	Pelaksana Penagihan	Sumber Data	Biaya / Tarif
Retail	Pencari Akses	Pelanggan Pencari Akses	Pencari Akses	Pencari Akses	Tarif Retail Pencari Akses
Interkoneksi	Indosat	Pencari Akses	Indosat	Indosat	<b>Rp. 209,- /menit</b>

# TE.F04 - Terminasi Jarak Jauh dari Jaringan Tetap (*Fixed*) Pencari Akses ke Jaringan Tetap Lokal (FWL) Indosat



<p><b>Area Layanan X</b></p> 		<p><b>Area Layanan A</b></p> 		<p><b>Deskripsi Interkoneksi</b></p> <ul style="list-style-type: none"> <li>• Pelanggan Jaringan Tetap (<i>Fixed</i>) Pencari Akses (dari mana saja) melakukan panggilan kepada pelanggan Jaringan Tetap Lokal (FWL) Indosat.</li> <li>• Titik Interkoneksi dan Pelanggan Jaringan Tetap Lokal (FWL) Indosat yang dipanggil berada di Area Layanan yang <b>berbeda</b> (Titik Interkoneksi berada di Area Layanan A, sedangkan Pelanggan berada di Area Layanan B).</li> </ul> <p><b>Metode Pemanggilan</b></p> <ul style="list-style-type: none"> <li>• Pelanggan Jaringan Tetap (<i>Fixed</i>) Pencari Akses dial N<sub>1</sub> N<sub>2</sub> ... N<sub>7</sub> (N<sub>8</sub>) untuk panggilan lokal atau 0AB(C) N<sub>1</sub> N<sub>2</sub> ... N<sub>7</sub> (N<sub>8</sub>) untuk panggilan jarak jauh.</li> <li>• 0AB(C) merupakan kode area Jaringan Tetap Lokal (FWL) dan N<sub>1</sub> N<sub>2</sub> ... N<sub>7</sub> (N<sub>8</sub>) merupakan alokasi penomoran Jaringan Tetap Lokal (FWL) Indosat.</li> </ul>	
<p><b>Area Layanan Y</b></p> 		<p><b>Area Layanan B</b></p> 		<p><b>Keterangan</b></p> <ul style="list-style-type: none"> <li>• Area Layanan A dan B merupakan Area Layanan Jaringan Tetap Lokal (FWL) Indosat</li> <li>• Area Layanan X dan Y merupakan Area Layanan Jaringan Tetap (<i>Fixed</i>) Pencari Akses</li> </ul>	
Jenis Pembebanan	Hak (Penagih)	Kewajiban (yang ditagih)	Pelaksana Penagihan	Sumber Data	Biaya / Tarif
Retail	Pencari Akses	Pelanggan Pencari Akses	Pencari Akses	Pencari Akses	Tarif Retail Pencari Akses
Interkoneksi	Indosat	Pencari Akses	Indosat	Indosat	<b>Rp. 586,- /menit</b>

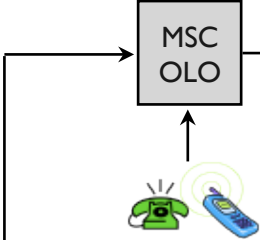
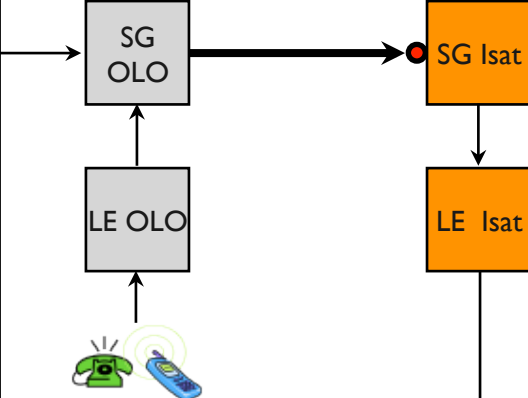

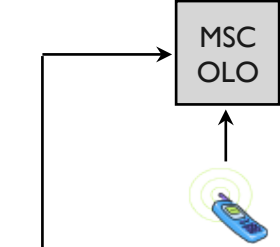
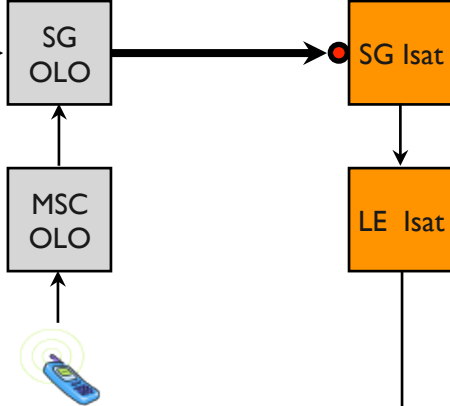

# TE.F04A - Terminasi Jarak Jauh dari Jaringan Tetap (*Fixed*) Pencari Akses ke Jaringan Tetap Lokal (FWA) Indosat

<p><b>Area Layanan X</b></p> 		<p><b>Area Layanan A</b></p> 		<p><b>Deskripsi Interkoneksi</b></p> <ul style="list-style-type: none"> <li>• Pelanggan Jaringan Tetap (<i>Fixed</i>) Pencari Akses (dari mana saja) melakukan panggilan kepada pelanggan Jaringan Tetap Lokal (FWA) Indosat.</li> <li>• Titik Interkoneksi dan Pelanggan Jaringan Tetap Lokal (FWA) Indosat yang dipanggil berada di Area Layanan yang <b>berbeda</b> (Titik Interkoneksi berada di Area Layanan A, sedangkan Pelanggan berada di Area Layanan B).</li> </ul> <p><b>Metode Pemanggilan</b></p> <ul style="list-style-type: none"> <li>• Pelanggan Jaringan Tetap (<i>Fixed</i>) Pencari Akses dial N<sub>1</sub> N<sub>2</sub> ... N<sub>7</sub> (N<sub>8</sub>) untuk panggilan lokal atau 0AB(C) N<sub>1</sub> N<sub>2</sub> .. N<sub>7</sub> (N<sub>8</sub>) untuk panggilan jarak jauh.</li> <li>• 0AB(C) merupakan kode area Jaringan Tetap Lokal (FWA) dan N<sub>1</sub> N<sub>2</sub> ... N<sub>7</sub> (N<sub>8</sub>) merupakan alokasi penomoran Jaringan Tetap Lokal (FWA) Indosat.</li> </ul> <p><b>Keterangan</b></p> <ul style="list-style-type: none"> <li>• Area Layanan A dan B merupakan Area Layanan Jaringan Tetap Lokal (FWA) Indosat</li> <li>• Area Layanan X dan Y merupakan Area Layanan Jaringan Tetap (<i>Fixed</i>) Pencari Akses</li> </ul>	
<p><b>Area Layanan Y</b></p> 		<p><b>Area Layanan B</b></p> 			
Jenis Pembebanan	Hak (Penagih)	Kewajiban (yang ditagih)	Pelaksana Penagihan	Sumber Data	Biaya / Tarif
Retail	Pencari Akses	Pelanggan Pencari Akses	Pencari Akses	Pencari Akses	Tarif Retail Pencari Akses
Interkoneksi	Indosat	Pencari Akses	Indosat	Indosat	<b>Rp. 427,- /menit</b>

# TE.F05 - Terminasi Jarak Jauh dari Jaringan Bergerak Seluler Pencari Akses ke Jaringan Tetap Lokal (FWL) Indosat

<p><b>Area Layanan X</b></p> 		<p><b>Area Layanan A</b></p> 		<p><b>Deskripsi Interkoneksi</b></p> <ul style="list-style-type: none"> <li>• Pelanggan Jaringan Bergerak Seluler Pencari Akses (dari mana saja) melakukan panggilan kepada pelanggan Jaringan Tetap Lokal (FWL) Indosat.</li> <li>• Titik Interkoneksi dan Pelanggan Jaringan Tetap Lokal (FWL) Indosat yang dipanggil berada di Area Layanan yang <b>berbeda</b> (Titik Interkoneksi berada di Area Layanan A, sedangkan Pelanggan berada di Area Layanan B).</li> </ul> <p><b>Metode Pemanggilan</b></p> <ul style="list-style-type: none"> <li>• Pelanggan Jaringan Bergerak Seluler Pencari Akses dial 0AB(C) N<sub>1</sub> N<sub>2</sub> ... N<sub>7</sub> (N<sub>8</sub>).</li> <li>• 0AB(C) merupakan kode area Jaringan Tetap Lokal (FWL) dan N<sub>1</sub> N<sub>2</sub> ... N<sub>7</sub> (N<sub>8</sub>) merupakan alokasi penomoran Jaringan Tetap Lokal (FWL) Indosat.</li> </ul> <p><b>Keterangan</b></p> <ul style="list-style-type: none"> <li>• Area Layanan A dan B merupakan Area Layanan Jaringan Tetap Lokal (FWL) Indosat</li> <li>• Area Layanan X dan Y merupakan Area Layanan Jaringan Bergerak Seluler Pencari Akses</li> </ul>	
<p><b>Area Layanan Y</b></p> 		<p><b>Area Layanan B</b></p> 			
Jenis Pembebanan	Hak (Penagih)	Kewajiban (yang ditagih)	Pelaksana Penagihan	Sumber Data	Biaya / Tarif
Retail	Pencari Akses	Pelanggan Pencari Akses	Pencari Akses	Pencari Akses	Tarif Retail Pencari Akses
Interkoneksi	Indosat	Pencari Akses	Indosat	Indosat	<b>Rp. 665,- /menit</b>

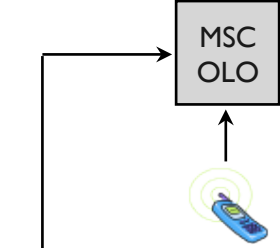
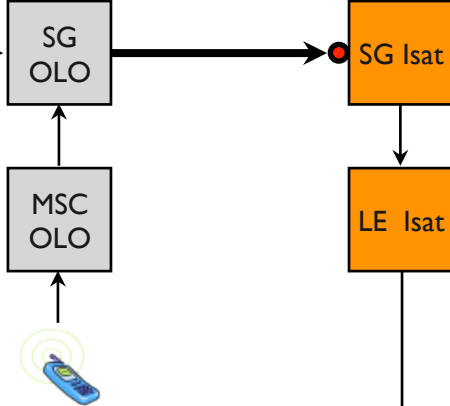
# TE.F05A - Terminasi Jarak Jauh dari Jaringan Bergerak Seluler Pencari Akses ke Jaringan Tetap Lokal (FWA) Indosat

<p><b>Area Layanan X</b></p> 		<p><b>Area Layanan A</b></p> 		<p><b>Deskripsi Interkoneksi</b></p> <ul style="list-style-type: none"> <li>• Pelanggan Jaringan Bergerak Seluler Pencari Akses (dari mana saja) melakukan panggilan kepada pelanggan Jaringan Tetap Lokal (FWA) Indosat.</li> <li>• Titik Interkoneksi dan Pelanggan Jaringan Tetap Lokal (FWA) Indosat yang dipanggil berada di Area Layanan yang <b>berbeda</b> (Titik Interkoneksi berada di Area Layanan A, sedangkan Pelanggan berada di Area Layanan B).</li> </ul> <p><b>Metode Pemanggilan</b></p> <ul style="list-style-type: none"> <li>• Pelanggan Jaringan Bergerak Seluler Pencari Akses dial 0AB(C) N<sub>1</sub> N<sub>2</sub> ... N<sub>7</sub> (N<sub>8</sub>).</li> <li>• 0AB(C) merupakan kode area Jaringan Tetap Lokal (FWA) dan N<sub>1</sub> N<sub>2</sub> ... N<sub>7</sub> (N<sub>8</sub>) merupakan alokasi penomoran Jaringan Tetap Lokal (FWA) Indosat.</li> </ul> <p><b>Keterangan</b></p> <ul style="list-style-type: none"> <li>• Area Layanan A dan B merupakan Area Layanan Jaringan Tetap Lokal (FWA) Indosat</li> <li>• Area Layanan X dan Y merupakan Area Layanan Jaringan Bergerak Seluler Pencari Akses</li> </ul>	
<p><b>Area Layanan Y</b></p> 		<p><b>Area Layanan B</b></p> 			
Jenis Pembebanan	Hak (Penagih)	Kewajiban (yang ditagih)	Pelaksana Penagihan	Sumber Data	Biaya / Tarif
Retail	Pencari Akses	Pelanggan Pencari Akses	Pencari Akses	Pencari Akses	Tarif Retail Pencari Akses
Interkoneksi	Indosat	Pencari Akses	Indosat	Indosat	<b>Rp. 602,- /menit</b>

# TE.F06 - Terminasi Jarak Jauh dari Jaringan Bergerak Satelit Pencari Akses ke Jaringan Tetap Lokal (FWL) Indosat

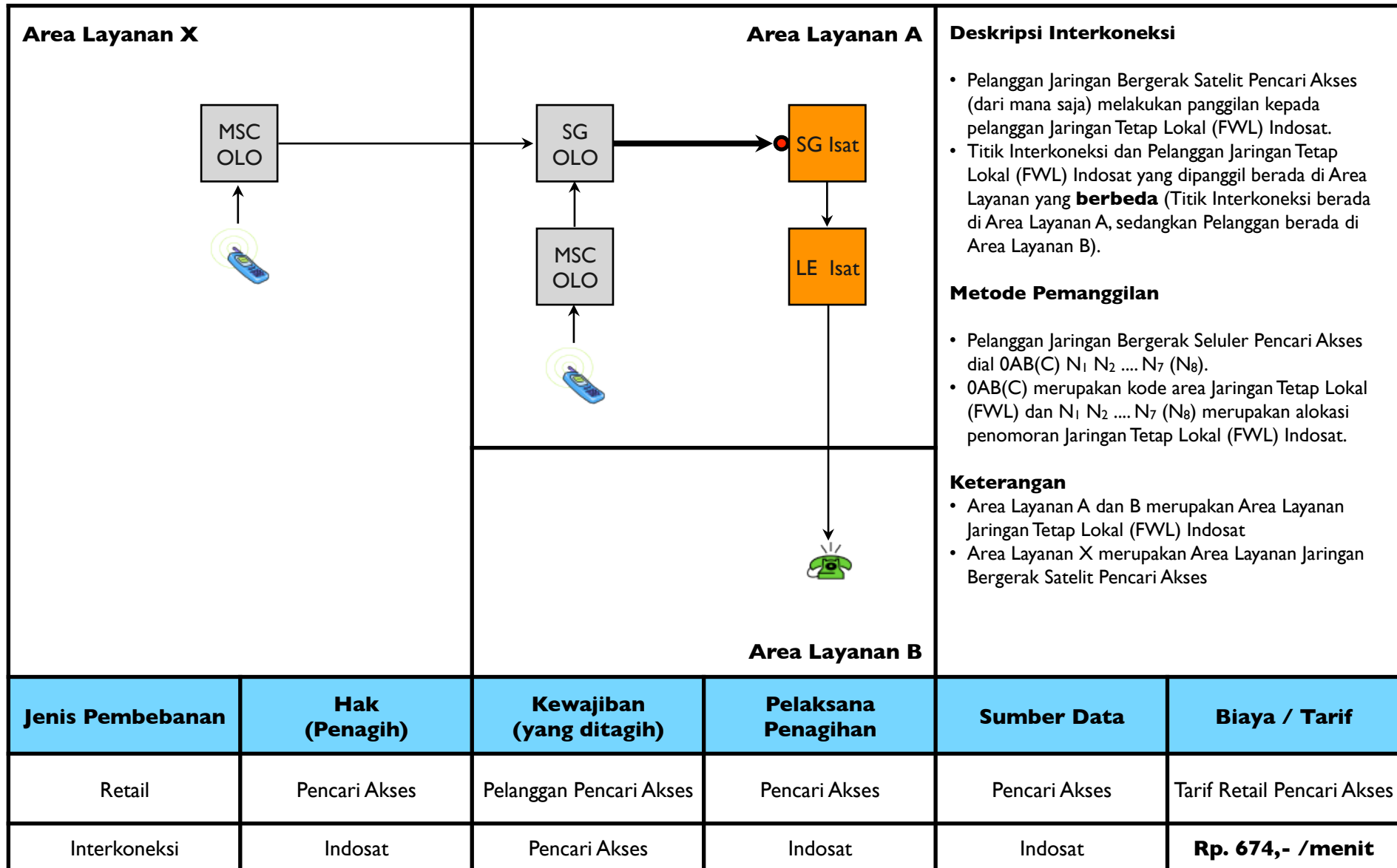

# TE.F06A - Terminasi Jarak Jauh dari Jaringan Bergerak Satelit Pencari Akses ke Jaringan Tetap Lokal (FWA) Indosat

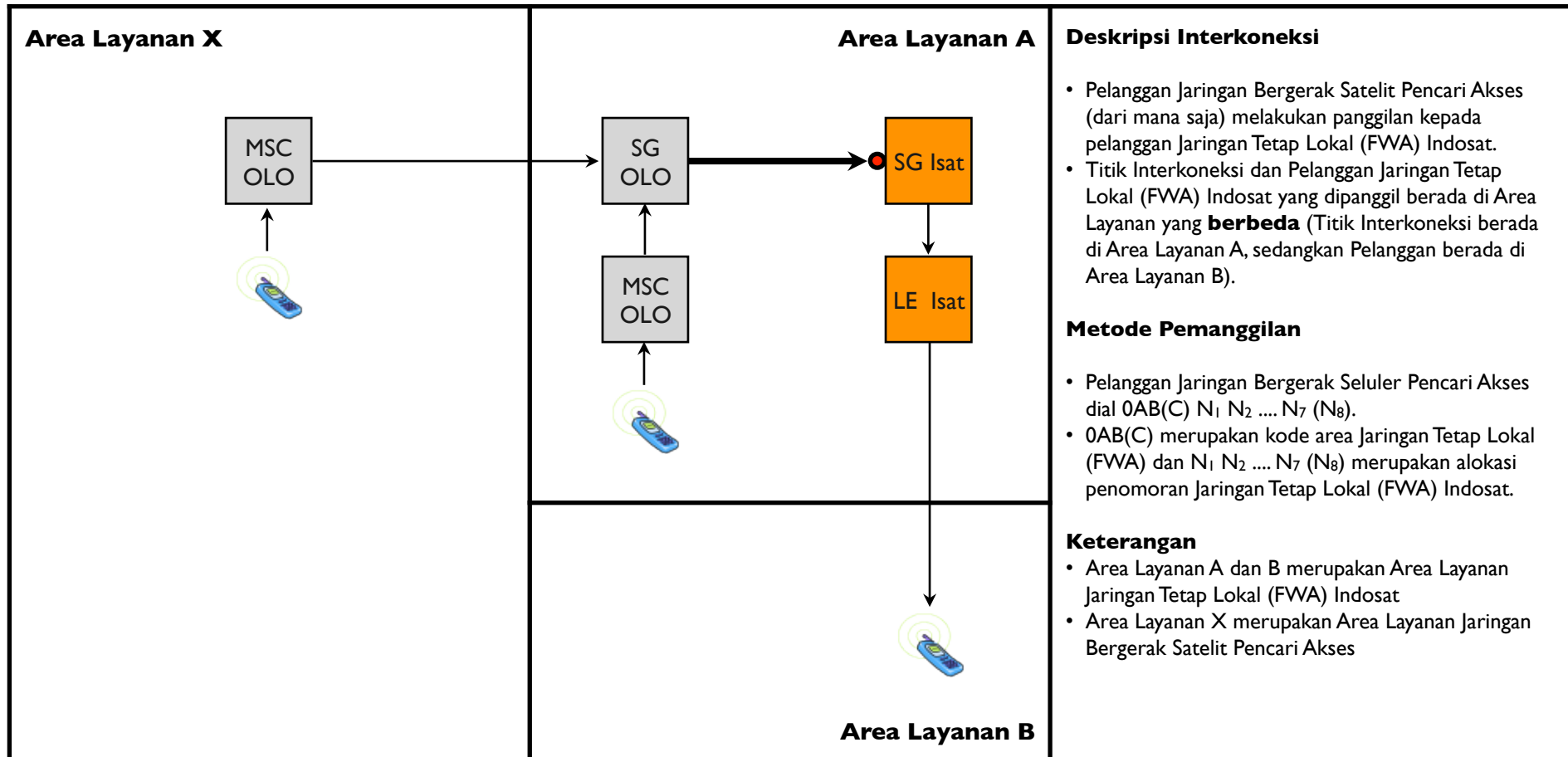

Jenis Pembebanan	Hak (Penagih)	Kewajiban (yang ditagih)	Pelaksana Penagihan	Sumber Data	Biaya / Tarif
Retail	Pencari Akses	Pelanggan Pencari Akses	Pencari Akses	Pencari Akses	Tarif Retail Pencari Akses
Interkoneksi	Indosat	Pencari Akses	Indosat	Indosat	<b>Rp. 638,- /menit</b>

# TE.F07 - Terminasi Internasional dari Jaringan Tetap Sambungan Internasional Pencari Akses ke Jaringan Tetap Lokal (FWL) Indosat

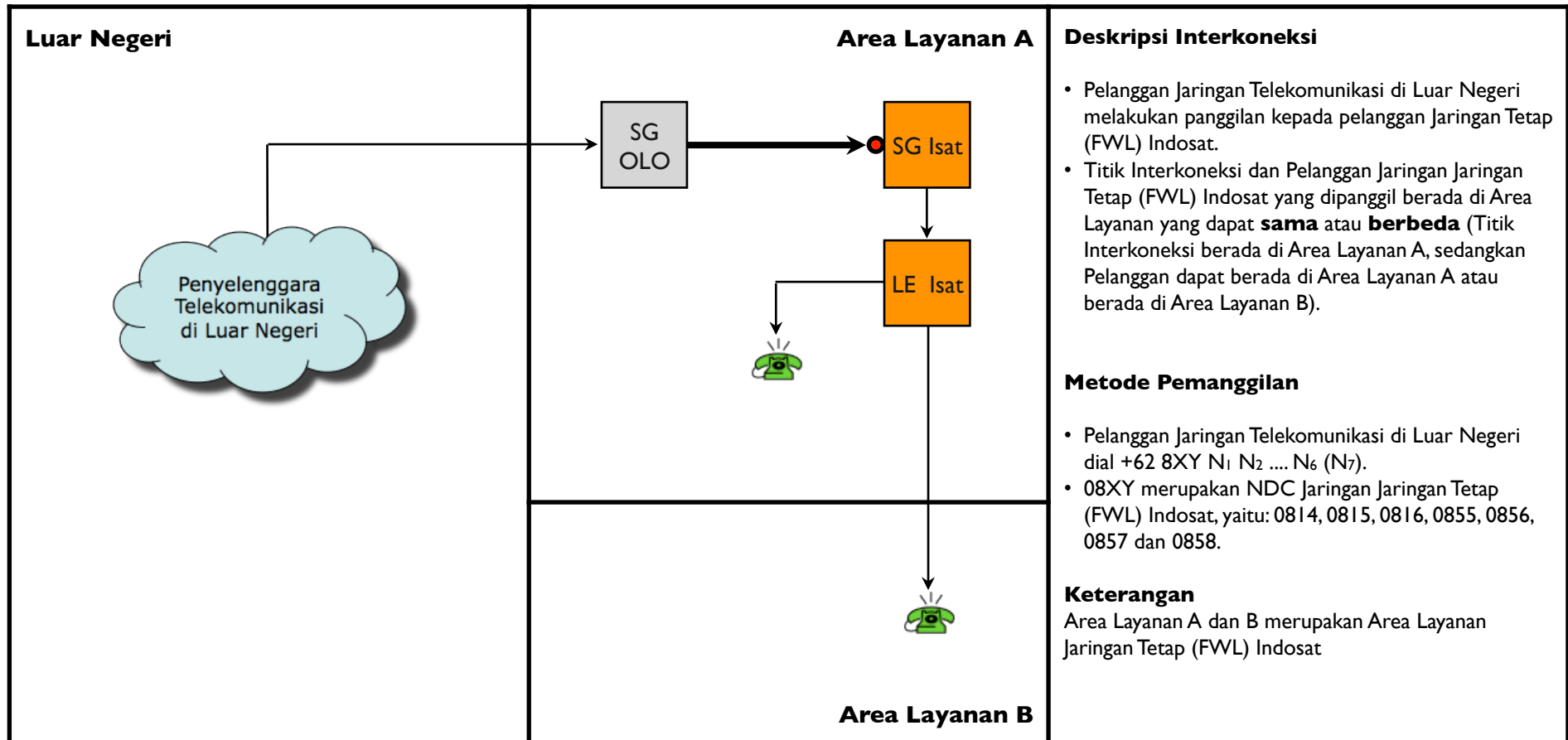

Jenis Pembebanan	Hak (Penagih)	Kewajiban (yang ditagih)	Pelaksana Penagihan	Sumber Data	Biaya / Tarif
Retail	Pencari Akses	Pelanggan Pencari Akses	Pencari Akses	Pencari Akses	Tarif Retail Pencari Akses
Interkoneksi	Indosat	Pencari Akses	Indosat	Indosat	<b>Rp. 624,- /menit</b>

# TE.F07A - Terminasi Internasional dari Jaringan Tetap Sambungan Internasional Pencari Akses ke Jaringan Tetap Lokal (FWA) Indosat

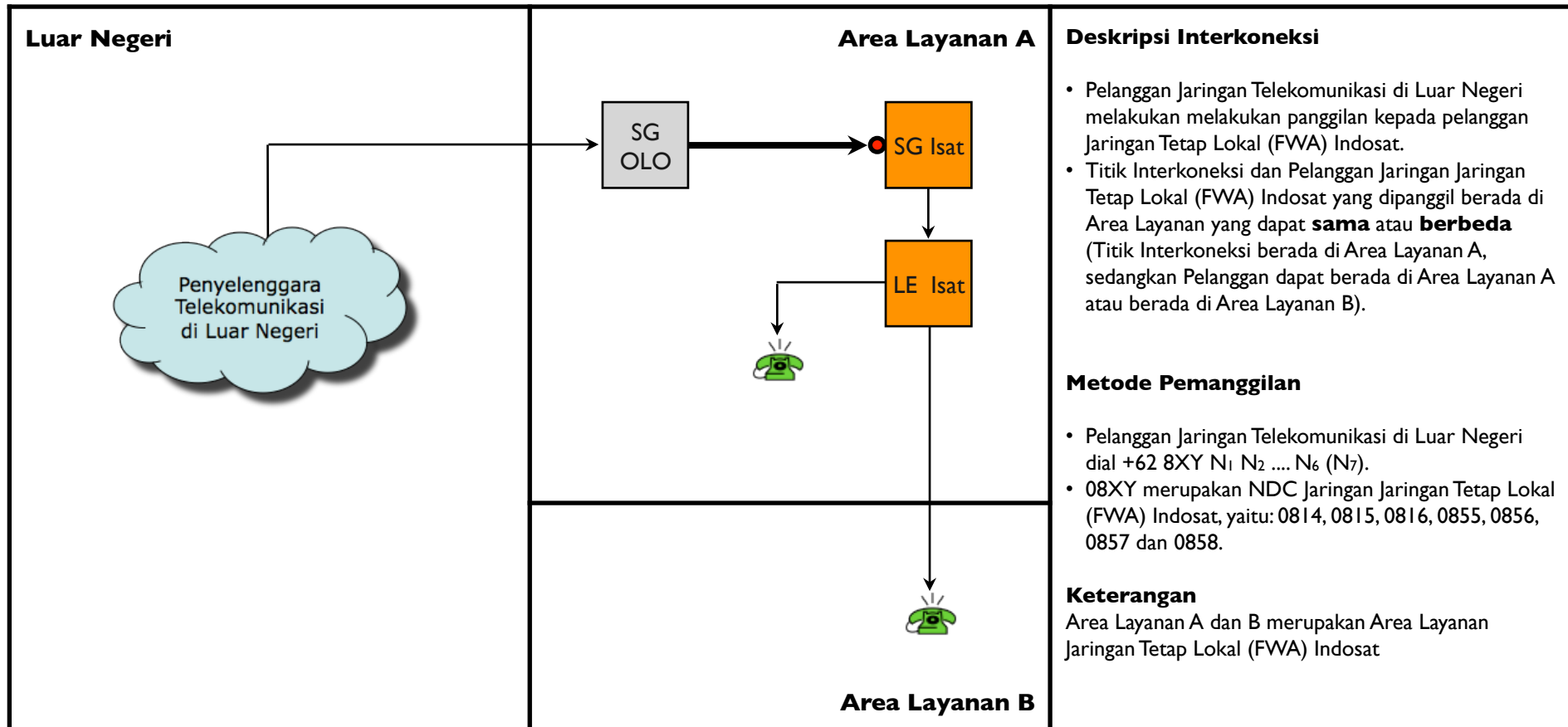

Jenis Pembebanan	Hak (Penagih)	Kewajiban (yang ditagih)	Pelaksana Penagihan	Sumber Data	Biaya / Tarif
Retail	Pencari Akses	Pelanggan Pencari Akses	Pencari Akses	Pencari Akses	Tarif Retail Pencari Akses
Interkoneksi	Indosat	Pencari Akses	Indosat	Indosat	<b>Rp. 640,- /menit</b>

# TE.F08 - Terminasi SMS dari Jaringan Pencari Akses ke Jaringan Tetap Lokal Indosat

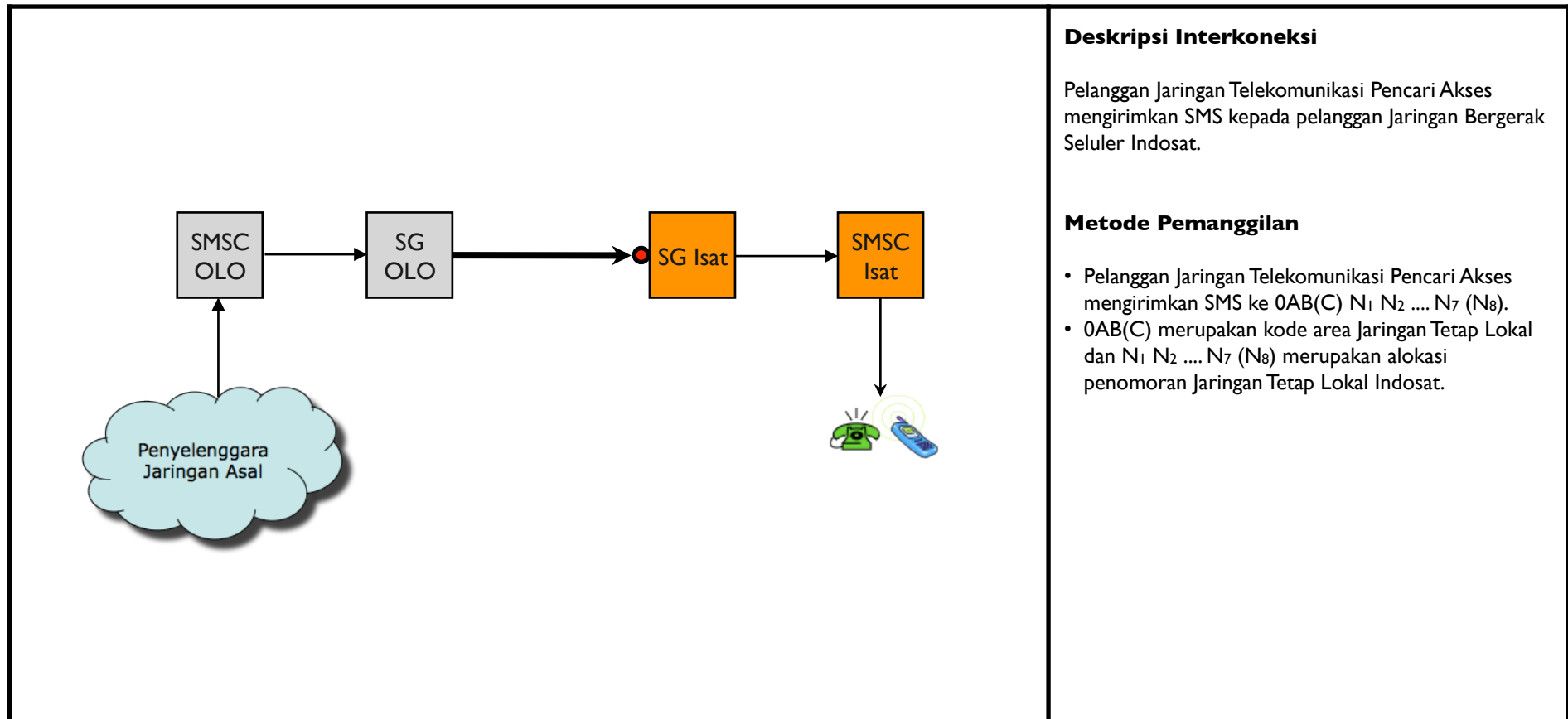

### Deskripsi Interkoneksi

Pelanggan Jaringan Telekomunikasi Pencari Akses mengirimkan SMS kepada pelanggan Jaringan Bergerak Seluler Indosat.

### Metode Pemanggilan

- Pelanggan Jaringan Telekomunikasi Pencari Akses mengirimkan SMS ke 0AB(C) N<sub>1</sub> N<sub>2</sub> .... N<sub>7</sub> (N<sub>8</sub>).
- 0AB(C) merupakan kode area Jaringan Tetap Lokal dan N<sub>1</sub> N<sub>2</sub> .... N<sub>7</sub> (N<sub>8</sub>) merupakan alokasi penomoran Jaringan Tetap Lokal Indosat.

Jenis Pembebanan	Hak (Penagih)	Kewajiban (yang ditagih)	Pelaksana Penagihan	Sumber Data	Biaya / Tarif
Retail	Pencari Akses	Pelanggan Pencari Akses	Pencari Akses	Pencari Akses	Tarif Retail Pencari Akses
Interkoneksi	Indosat	Pencari Akses	Indosat	Indosat	<b>Rp. 24 per sms</b>





### **3. Layanan Originasi dari Jaringan Bergerak Seluler**

# OR.M01 - Originasi Internasional dari Jaringan Bergerak Seluler Indosat ke Jaringan Tetap Sambungan Internasional Pencari Akses

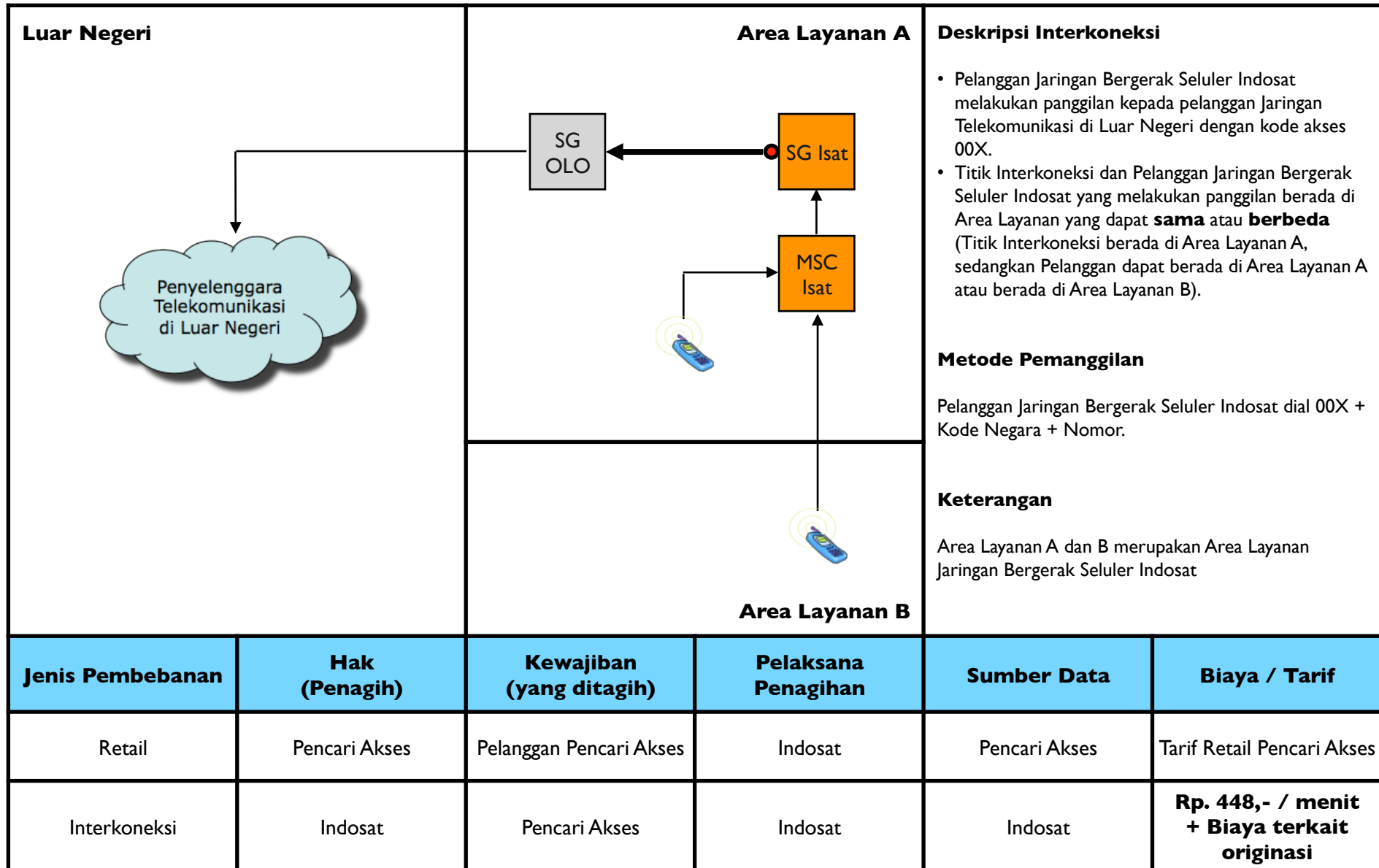



## **4. Layanan Originasi dari Jaringan Tetap Lokal**

# OR.F01 - Originasi Internasional dari Jaringan Tetap Lokal (FWL) Indosat ke Jaringan Tetap Sambungan Internasional Pencari Akses

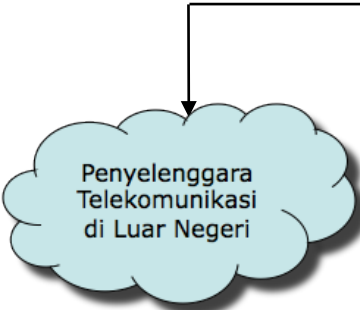
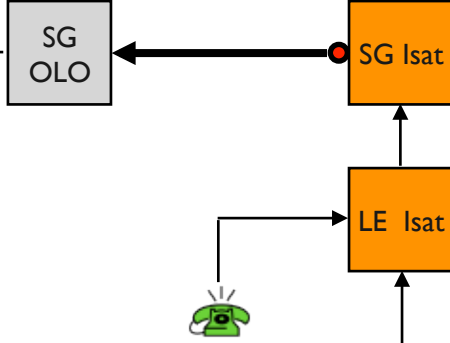
<p><b>Luar Negeri</b></p> 		<p><b>Area Layanan A</b></p> 		<p><b>Deskripsi Interkoneksi</b></p> <ul style="list-style-type: none"> <li>• Pelanggan Jaringan Tetap Lokal (FWL) Indosat melakukan panggilan kepada pelanggan Jaringan Telekomunikasi di Luar Negeri dengan kode akses 00X.</li> <li>• Titik Interkoneksi dan Pelanggan Jaringan Tetap Lokal (FWL) Indosat yang melakukan panggilan berada di Area Layanan yang dapat <b>sama</b> atau <b>berbeda</b> (Titik Interkoneksi berada di Area Layanan A, sedangkan Pelanggan dapat berada di Area Layanan A atau berada di Area Layanan B).</li> </ul> <p><b>Metode Pemanggilan</b></p> <p>Pelanggan Jaringan Tetap Lokal (FWL) Indosat dial 00X + Kode Negara + Nomor.</p> <p><b>Keterangan</b></p> <p>Area Layanan A dan B merupakan Area Layanan Jaringan Tetap Lokal (FWL) Indosat</p>			
<p><b>Jenis Pembebanan</b></p>	<p><b>Hak (Penagih)</b></p>	<p><b>Kewajiban (yang ditagih)</b></p>	<p><b>Pelaksana Penagihan</b></p>	<p><b>Sumber Data</b></p>	<p><b>Biaya / Tarif</b></p>		
<p>Retail</p>	<p>Pencari Akses</p>	<p>Pelanggan Pencari Akses</p>	<p>Pencari Akses</p>	<p>Pencari Akses</p>	<p>Tarif Retail Pencari Akses</p>		
<p>Interkoneksi</p>	<p>Indosat</p>	<p>Pencari Akses</p>	<p>Indosat</p>	<p>Indosat</p>	<p><b>Rp. 624,- /menit + Biaya terkait originasi</b></p>		

# OR.F01A - Originasi Internasional dari Jaringan Tetap Lokal (FWA) Indosat ke Jaringan Tetap Sambungan Internasional Pencari Akses

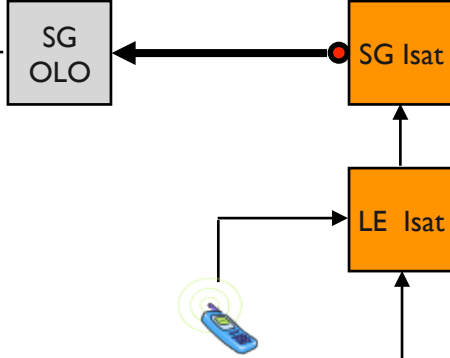
<p><b>Luar Negeri</b></p> 		<p><b>Area Layanan A</b></p> 		<p><b>Deskripsi Interkoneksi</b></p> <ul style="list-style-type: none"> <li>• Pelanggan Jaringan Tetap Lokal (FWA) Indosat melakukan panggilan kepada pelanggan Jaringan Telekomunikasi di Luar Negeri dengan kode akses 00X.</li> <li>• Titik Interkoneksi dan Pelanggan Jaringan Tetap Lokal (FWA) Indosat yang melakukan panggilan berada di Area Layanan yang dapat <b>sama</b> atau <b>berbeda</b> (Titik Interkoneksi berada di Area Layanan A, sedangkan Pelanggan dapat berada di Area Layanan A atau berada di Area Layanan B).</li> </ul> <p><b>Metode Pemanggilan</b></p> <p>Pelanggan Jaringan Tetap Lokal (FWA) Indosat dial 00X + Kode Negara + Nomor.</p> <p><b>Keterangan</b></p> <p>Area Layanan A dan B merupakan Area Layanan Jaringan Tetap Lokal (FWL) Indosat</p>			
<p><b>Jenis Pembebanan</b></p>	<p><b>Hak (Penagih)</b></p>	<p><b>Kewajiban (yang ditagih)</b></p>	<p><b>Pelaksana Penagihan</b></p>	<p><b>Sumber Data</b></p>	<p><b>Biaya / Tarif</b></p>		
<p>Retail</p>	<p>Pencari Akses</p>	<p>Pelanggan Pencari Akses</p>	<p>Pencari Akses</p>	<p>Pencari Akses</p>	<p>Tarif Retail Pencari Akses</p>		
<p>Interkoneksi</p>	<p>Indosat</p>	<p>Pencari Akses</p>	<p>Indosat</p>	<p>Indosat</p>	<p><b>Rp. 640,- /menit + Biaya terkait originasi</b></p>		

# OR.F02 - Originasi Lokal dari Jaringan Tetap Lokal (FWL) Indosat ke Jaringan Tetap SLJJ Pencari Akses

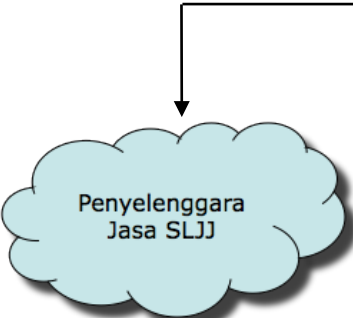
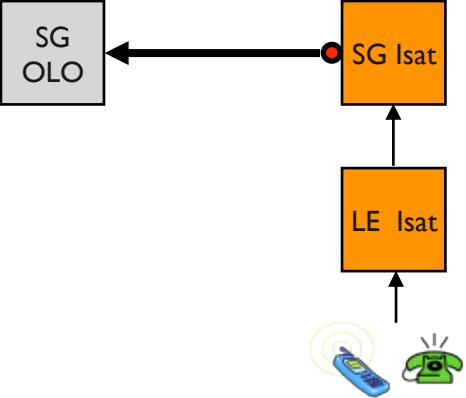
<p><b>Area Layanan X</b></p> 		<p><b>Area Layanan A</b></p> 		<p><b>Deskripsi Interkoneksi</b></p> <ul style="list-style-type: none"> <li>• Pelanggan Jaringan Tetap Lokal FWL Indosat melakukan panggilan SLJJ dengan menggunakan kode akses 01X.</li> <li>• Titik Interkoneksi dan Pelanggan Jaringan Tetap Lokal Indosat yang melakukan panggilan berada di Area Layanan yang <b>sama</b> (Titik Interkoneksi dan Pelanggan yang melakukan berada di Area Layanan A).</li> </ul> <p><b>Metode Pemanggilan</b></p> <ul style="list-style-type: none"> <li>• Pelanggan Jaringan Tetap Lokal FWL Indosat dial 01X AB(C) N<sub>1</sub> N<sub>2</sub> .... N<sub>7</sub> (N<sub>8</sub>).</li> <li>• 01X merupakan Kode Akses SLJJ milik Pencari Akses, 0AB(C) merupakan Kode Area dan N<sub>1</sub> N<sub>2</sub> .... N<sub>7</sub> (N<sub>8</sub>) merupakan nomor pelanggan.</li> </ul> <p><b>Keterangan</b></p> <ul style="list-style-type: none"> <li>• Area Layanan A dan B merupakan Area Layanan Jaringan Tetap Lokal Indosat.</li> <li>• Area Layanan X merupakan Area Layanan Pencari Akses</li> </ul>			
<p><b>Jenis Pembebanan</b></p>		<p><b>Hak (Penagih)</b></p>	<p><b>Kewajiban (yang ditagih)</b></p>	<p><b>Pelaksana Penagihan</b></p>	<p><b>Sumber Data</b></p>	<p><b>Biaya / Tarif</b></p>	
<p>Retail</p>	<p>Pencari Akses</p>	<p>Pelanggan Pencari Akses</p>	<p>Indosat</p>	<p>Pencari Akses</p>	<p>Tarif Retail Pencari Akses</p>	<p>Interkoneksi</p>	
<p>Indosat</p>	<p>Pencari Akses</p>	<p>Indosat</p>	<p>Indosat</p>	<p>Indosat</p>	<p><b>Rp. 203,- / menit + Biaya terkait originasi</b></p>		

# OR.F02.A - Originasi Lokal dari Jaringan Tetap Lokal (FWA) Indosat ke Jaringan Tetap SLJJ Pencari Akses

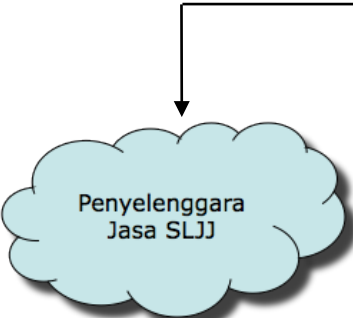
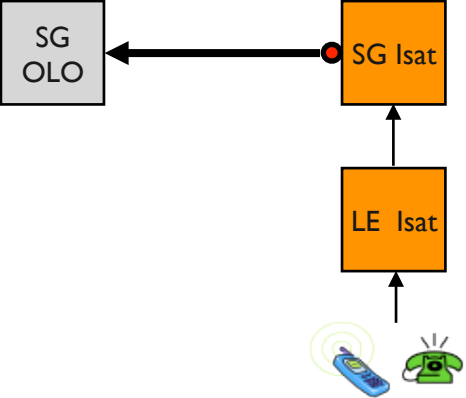
<p><b>Area Layanan X</b></p> 		<p><b>Area Layanan A</b></p> 		<p><b>Deskripsi Interkoneksi</b></p> <ul style="list-style-type: none"> <li>• Pelanggan Jaringan Tetap Lokal FWA Indosat melakukan panggilan SLJJ dengan menggunakan kode akses 01X.</li> <li>• Titik Interkoneksi dan Pelanggan Jaringan Tetap Lokal Indosat yang melakukan panggilan berada di Area Layanan yang <b>sama</b> (Titik Interkoneksi dan Pelanggan yang melakukan berada di Area Layanan A).</li> </ul> <p><b>Metode Pemanggilan</b></p> <ul style="list-style-type: none"> <li>• Pelanggan Jaringan Tetap Lokal FWA Indosat dial 01X AB(C) N<sub>1</sub> N<sub>2</sub> .... N<sub>7</sub> (N<sub>8</sub>).</li> <li>• 01X merupakan Kode Akses SLJJ milik Pencari Akses, 0AB(C) merupakan Kode Area dan N<sub>1</sub> N<sub>2</sub> .... N<sub>7</sub> (N<sub>8</sub>) merupakan nomor pelanggan.</li> </ul> <p><b>Keterangan</b></p> <ul style="list-style-type: none"> <li>• Area Layanan A dan B merupakan Area Layanan Jaringan Tetap Lokal Indosat.</li> <li>• Area Layanan X merupakan Area Layanan Pencari Akses</li> </ul>	
<p><b>Jenis Pembebanan</b></p>	<p><b>Hak (Penagih)</b></p>	<p><b>Kewajiban (yang ditagih)</b></p>	<p><b>Pelaksana Penagihan</b></p>	<p><b>Sumber Data</b></p>	<p><b>Biaya / Tarif</b></p>
<p>Retail</p>	<p>Pencari Akses</p>	<p>Pelanggan Pencari Akses</p>	<p>Indosat</p>	<p>Pencari Akses</p>	<p>Tarif Retail Pencari Akses</p>
<p>Interkoneksi</p>	<p>Indosat</p>	<p>Pencari Akses</p>	<p>Indosat</p>	<p>Indosat</p>	<p><b>Rp. 209,- / menit + Biaya terkait originasi</b></p>

# OR.F03 - Originasi Jarak Jauh dari Jaringan Tetap Lokal (FWL) Indosat ke Jaringan Tetap SLJJ Pencari Akses

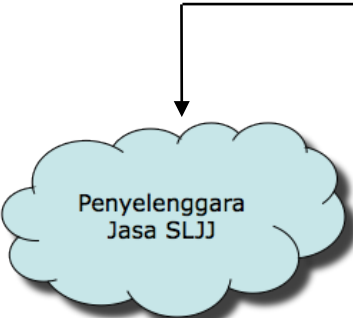
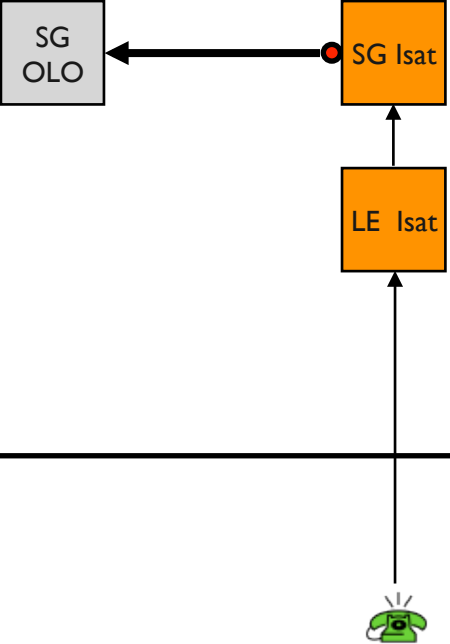
<p><b>Area Layanan X</b></p> 		<p><b>Area Layanan A</b></p>  <p><b>Area Layanan B</b></p>		<p><b>Deskripsi Interkoneksi</b></p> <ul style="list-style-type: none"> <li>• Pelanggan Jaringan Tetap Lokal (FWL) Indosat melakukan panggilan SLJJ dengan menggunakan kode akses 01X.</li> <li>• Titik Interkoneksi dan Pelanggan Jaringan Tetap Lokal (FWL) Indosat yang melakukan panggilan berada di Area Layanan yang <b>berbeda</b> (Titik Interkoneksi berada di Area Layanan A, sedangkan Pelanggan dapat berada di Area Layanan B).</li> </ul> <p><b>Metode Pemanggilan</b></p> <ul style="list-style-type: none"> <li>• Pelanggan Jaringan Tetap Lokal (FWL) Indosat dial 01X AB(C) N<sub>1</sub> N<sub>2</sub> ... N<sub>7</sub> (N<sub>8</sub>).</li> <li>• 01X merupakan Kode Akses SLJJ milik Pencari Akses, 0AB(C) merupakan Kode Area dan N<sub>1</sub> N<sub>2</sub> ... N<sub>7</sub> (N<sub>8</sub>) merupakan nomor pelanggan.</li> </ul> <p><b>Keterangan</b></p> <ul style="list-style-type: none"> <li>• Area Layanan A dan B merupakan Area Layanan Jaringan Tetap Lokal (FWL) Indosat.</li> <li>• Area Layanan X merupakan Area Layanan Pencari Akses</li> </ul>		
Jenis Pembebanan	Hak (Penagih)	Kewajiban (yang ditagih)	Pelaksana Penagihan	Sumber Data	Biaya / Tarif	
Retail	Pencari Akses	Pelanggan Pencari Akses	Indosat	Pencari Akses	Tarif Retail Pencari Akses	
Interkoneksi	Indosat	Pencari Akses	Indosat	Indosat	<b>Rp. 586,- /menit + Biaya terkait originasi</b>	

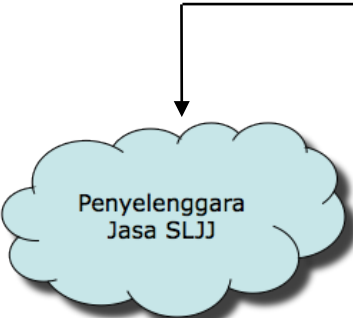
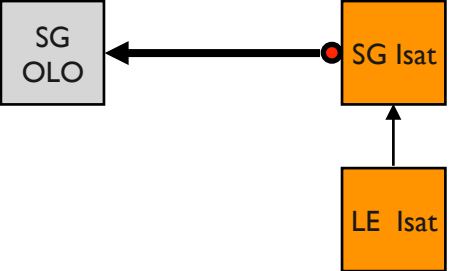

# OR.F03A - Originasi Jarak Jauh dari Jaringan Tetap Lokal (FWA) Indosat ke Jaringan Tetap SLJJ Pencari Akses

<p><b>Area Layanan X</b></p> 		<p><b>Area Layanan A</b></p> 		<p><b>Deskripsi Interkoneksi</b></p> <ul style="list-style-type: none"> <li>• Pelanggan Jaringan Tetap Lokal (FWA) Indosat melakukan panggilan SLJJ dengan menggunakan kode akses 01X.</li> <li>• Titik Interkoneksi dan Pelanggan Jaringan Tetap Lokal (FWA) Indosat yang melakukan panggilan berada di Area Layanan yang <b>berbeda</b> (Titik Interkoneksi berada di Area Layanan A, sedangkan Pelanggan dapat berada di Area Layanan B).</li> </ul> <p><b>Metode Pemanggilan</b></p> <ul style="list-style-type: none"> <li>• Pelanggan Jaringan Tetap Lokal (FWA) Indosat dial 01X AB(C) N<sub>1</sub> N<sub>2</sub> .... N<sub>7</sub> (N<sub>8</sub>).</li> <li>• 01X merupakan Kode Akses SLJJ milik Pencari Akses, 0AB(C) merupakan Kode Area dan N<sub>1</sub> N<sub>2</sub> .... N<sub>7</sub> (N<sub>8</sub>) merupakan nomor pelanggan.</li> </ul> <p><b>Keterangan</b></p> <ul style="list-style-type: none"> <li>• Area Layanan A dan B merupakan Area Layanan Jaringan Tetap Lokal (FWA) Indosat.</li> <li>• Area Layanan X merupakan Area Layanan Pencari Akses</li> </ul>		
<p><b>Jenis Pembebanan</b></p>	<p><b>Hak (Penagih)</b></p>	<p><b>Kewajiban (yang ditagih)</b></p>	<p><b>Pelaksana Penagihan</b></p>	<p><b>Sumber Data</b></p>	<p><b>Biaya / Tarif</b></p>	
<p>Retail</p>	<p>Pencari Akses</p>	<p>Pelanggan Pencari Akses</p>	<p>Indosat</p>	<p>Pencari Akses</p>	<p>Tarif Retail Pencari Akses</p>	
<p>Interkoneksi</p>	<p>Indosat</p>	<p>Pencari Akses</p>	<p>Indosat</p>	<p>Indosat</p>	<p><b>Rp. 427,- /menit + Biaya terkait originasi</b></p>	



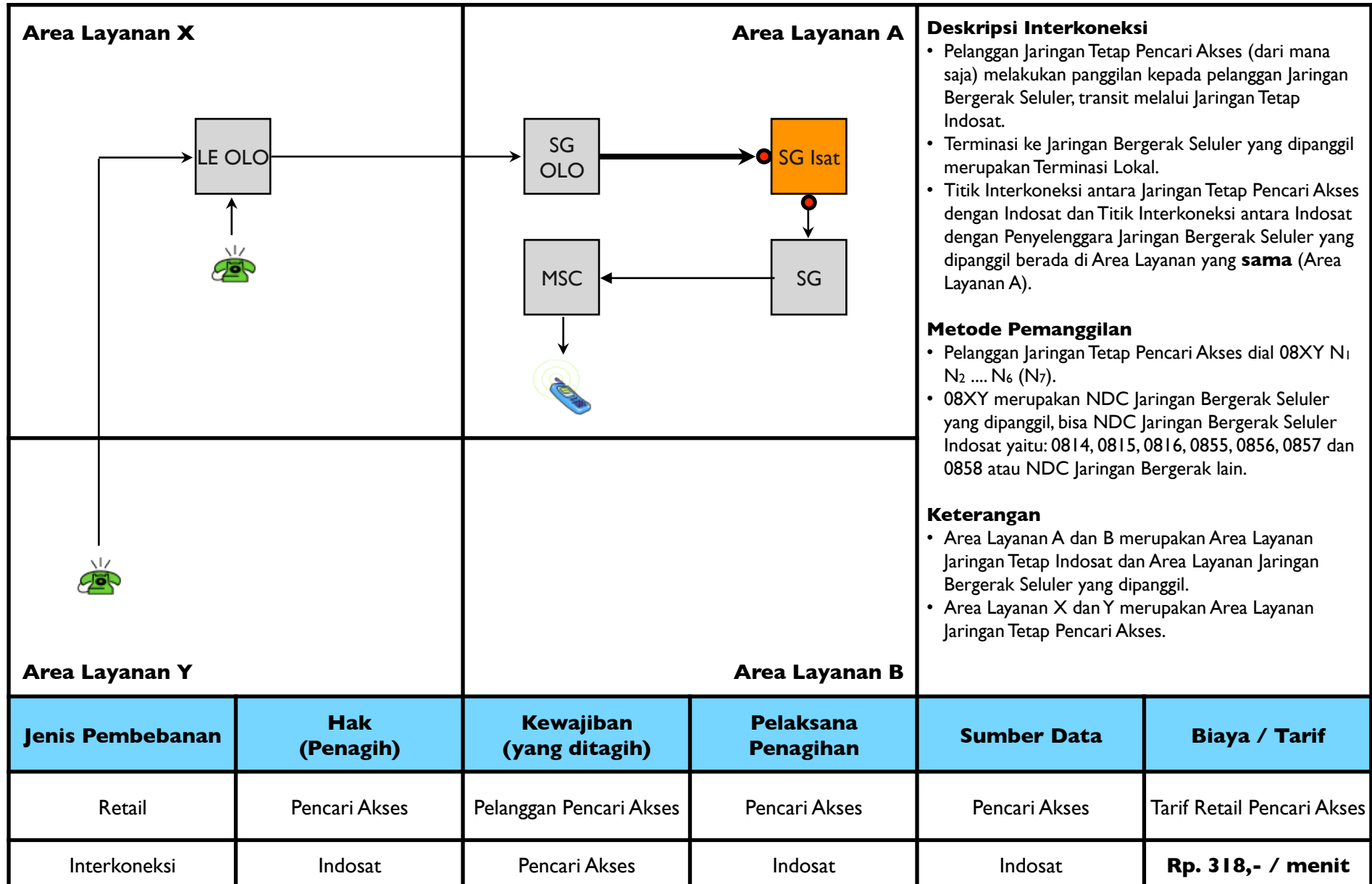

## **5. Layanan Transit Lokal**

# TR.LC01 - Transit Lokal dari Jaringan Tetap ke Jaringan Bergerak Seluler melalui Jaringan Tetap Indosat dengan Terminasi Lokal



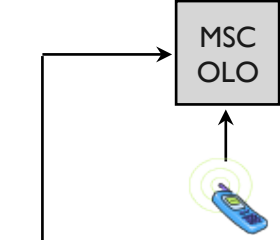
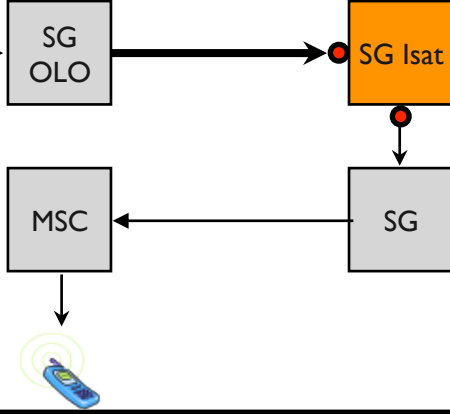

# TR.LC02 - Transit Lokal dari Jaringan Bergerak Seluler ke Jaringan Bergerak Seluler melalui Jartap Indosat dengan Terminasi Lokal

<p><b>Area Layanan X</b></p> 		<p><b>Area Layanan A</b></p> 		<p><b>Deskripsi Interkoneksi</b></p> <ul style="list-style-type: none"> <li>• Pelanggan Jaringan Bergerak Seluler Pencari Akses (dari mana saja) melakukan panggilan kepada pelanggan Jaringan Bergerak Seluler, transit melalui Jaringan Tetap Indosat.</li> <li>• Terminasi ke Jaringan Bergerak Seluler yang dipanggil merupakan Terminasi Lokal.</li> <li>• Titik Interkoneksi antara Jaringan Bergerak Seluler Pencari Akses dengan Indosat dan Titik Interkoneksi antara Indosat dengan Penyelenggara Jaringan Bergerak Seluler yang dipanggil berada di Area Layanan yang <b>sama</b> (Area Layanan A).</li> </ul> <p><b>Metode Pemanggilan</b></p> <ul style="list-style-type: none"> <li>• Pelanggan Jaringan Bergerak Seluler Pencari Akses dial 08XY N<sub>1</sub> N<sub>2</sub> .... N<sub>6</sub> (N<sub>7</sub>).</li> <li>• 08XY merupakan NDC Jaringan Bergerak Seluler yang dipanggil, bisa NDC Jaringan Bergerak Seluler Indosat yaitu: 0814, 0815, 0816, 0855, 0856, 0857 dan 0858 atau NDC Jaringan Bergerak lain.</li> </ul> <p><b>Keterangan</b></p> <ul style="list-style-type: none"> <li>• Area Layanan A dan B merupakan Area Layanan Jaringan Tetap Indosat dan Area Layanan Jaringan Bergerak Seluler yang dipanggil.</li> <li>• Area Layanan X dan Y merupakan Area Layanan Jaringan Bergerak Seluler Pencari Akses.</li> </ul>	
<p><b>Area Layanan Y</b></p> 		<p><b>Area Layanan B</b></p>			
Jenis Pembebanan	Hak (Penagih)	Kewajiban (yang ditagih)	Pelaksana Penagihan	Sumber Data	Biaya / Tarif
Retail	Pencari Akses	Pelanggan Pencari Akses	Pencari Akses	Pencari Akses	Tarif Retail Pencari Akses
Interkoneksi	Indosat	Pencari Akses	Indosat	Indosat	<b>Rp. 318,- / menit</b>

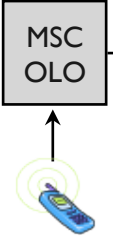
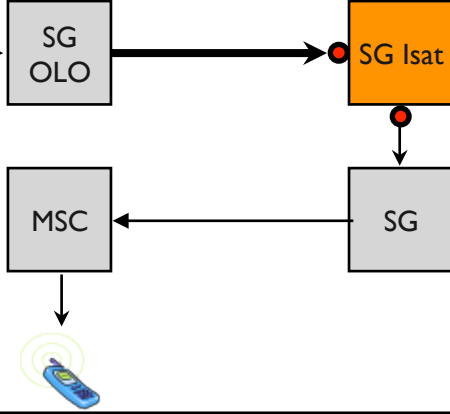

# TR.LC03 - Transit Lokal dari Jaringan Bergerak Satelit ke Jaringan Bergerak Seluler melalui Jartap Indosat dengan Terminasi Lokal

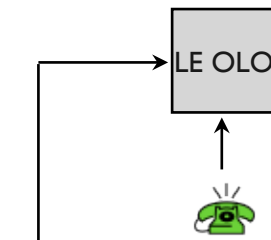
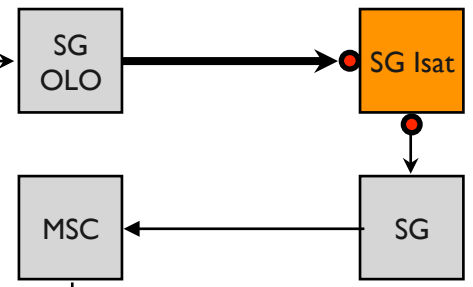
<p><b>Area Layanan X</b></p> 		<p><b>Area Layanan A</b></p> 		<p><b>Deskripsi Interkoneksi</b></p> <ul style="list-style-type: none"> <li>• Pelanggan Jaringan Bergerak Satelit Pencari Akses (dari mana saja) melakukan panggilan kepada pelanggan Jaringan Bergerak Seluler, transit melalui Jaringan Tetap Indosat.</li> <li>• Terminasi ke Jaringan Bergerak Seluler yang dipanggil merupakan Terminasi Lokal.</li> <li>• Titik Interkoneksi antara Jaringan Bergerak Satelit Pencari Akses dengan Indosat dan Titik Interkoneksi antara Indosat dengan Penyelenggara Jaringan Bergerak Seluler yang dipanggil berada di Area Layanan yang <b>sama</b> (Area Layanan A).</li> </ul> <p><b>Metode Pemanggilan</b></p> <ul style="list-style-type: none"> <li>• Pelanggan Jaringan Bergerak Satelit Pencari Akses dial 08XY N<sub>1</sub> N<sub>2</sub> ... N<sub>6</sub> (N<sub>7</sub>).</li> <li>• 08XY merupakan NDC Jaringan Bergerak Seluler yang dipanggil, bisa NDC Jaringan Bergerak Seluler Indosat yaitu: 0814, 0815, 0816, 0855, 0856, 0857 dan 0858 atau NDC Jaringan Bergerak lain.</li> </ul> <p><b>Keterangan</b></p> <ul style="list-style-type: none"> <li>• Area Layanan A dan B merupakan Area Layanan Jaringan Tetap Indosat dan Area Layanan Jaringan Bergerak Seluler yang dipanggil.</li> <li>• Area Layanan X (<i>coverage nasional</i>) merupakan Area Layanan Jarber Satelit Pencari Akses.</li> </ul>	
<p><b>Area Layanan Y</b></p>		<p><b>Area Layanan B</b></p>			
Jenis Pembebanan	Hak (Penagih)	Kewajiban (yang ditagih)	Pelaksana Penagihan	Sumber Data	Biaya / Tarif
Retail	Pencari Akses	Pelanggan Pencari Akses	Pencari Akses	Pencari Akses	Tarif Retail Pencari Akses
Interkoneksi	Indosat	Pencari Akses	Indosat	Indosat	<b>Rp. 318,- / menit</b>

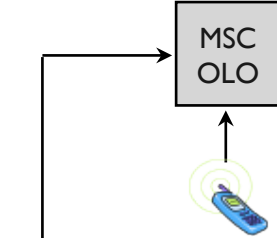
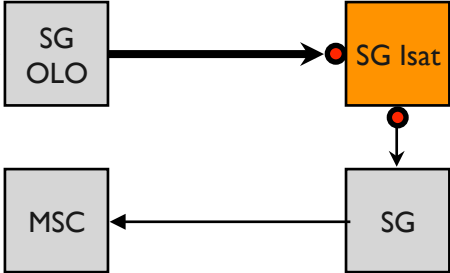

# TR.LC04 - Transit Lokal dari Jaringan Tetap ke Jaringan Bergerak Seluler melalui Jaringan Tetap Indosat dengan Terminasi Jarak Jauh

<p><b>Area Layanan X</b></p> 		<p><b>Area Layanan A</b></p> 		<p><b>Deskripsi Interkoneksi</b></p> <ul style="list-style-type: none"> <li>• Pelanggan Jaringan Tetap Pencari Akses (dari mana saja) melakukan panggilan kepada pelanggan Jaringan Bergerak Seluler; transit melalui Jaringan Tetap Indosat.</li> <li>• Terminasi ke Jaringan Bergerak Seluler yang dipanggil merupakan Terminasi Jarak Jauh.</li> <li>• Titik Interkoneksi antara Jaringan Tetap Pencari Akses dengan Indosat dan Titik Interkoneksi antara Indosat dengan Penyelenggara Jaringan Bergerak Seluler yang dipanggil berada di Area Layanan yang <b>sama</b> (Area Layanan A).</li> </ul> <p><b>Metode Pemanggilan</b></p> <ul style="list-style-type: none"> <li>• Pelanggan Jaringan Tetap Pencari Akses dial 08XY N<sub>1</sub> N<sub>2</sub> .... N<sub>6</sub> (N<sub>7</sub>).</li> <li>• 08XY merupakan NDC Jaringan Bergerak Seluler yang dipanggil, bisa NDC Jaringan Bergerak Seluler Indosat yaitu: 0814, 0815, 0816, 0855, 0856, 0857 dan 0858 atau NDC Jaringan Bergerak lain.</li> </ul> <p><b>Keterangan</b></p> <ul style="list-style-type: none"> <li>• Area Layanan A dan B merupakan Area Layanan Jaringan Tetap Indosat dan Area Layanan Jaringan Bergerak Seluler yang dipanggil.</li> <li>• Area Layanan X dan Y merupakan Area Layanan Jaringan Tetap Pencari Akses.</li> </ul>	
<p><b>Area Layanan Y</b></p> 		<p><b>Area Layanan B</b></p> 			
Jenis Pembebanan	Hak (Penagih)	Kewajiban (yang ditagih)	Pelaksana Penagihan	Sumber Data	Biaya / Tarif
Retail	Pencari Akses	Pelanggan Pencari Akses	Pencari Akses	Pencari Akses	Tarif Retail Pencari Akses
Interkoneksi	Indosat	Pencari Akses	Indosat	Indosat	<b>Rp. 412,- /menit</b>

# TR.LC05 - Transit Lokal dari Jaringan Bergerak Seluler ke Jaringan Bergerak Seluler melalui Jartap Indosat dengan Terminasi Jarak Jauh

<p><b>Area Layanan X</b></p> 		<p><b>Area Layanan A</b></p> 		<p><b>Deskripsi Interkoneksi</b></p> <ul style="list-style-type: none"> <li>• Pelanggan Jaringan Bergerak Seluler Pencari Akses (dari mana saja) melakukan panggilan kepada pelanggan Jaringan Bergerak Seluler, transit melalui Jaringan Tetap Indosat.</li> <li>• Terminasi ke Jaringan Bergerak Seluler yang dipanggil merupakan Terminasi Jarak Jauh.</li> <li>• Titik Interkoneksi antara Jaringan Bergerak Seluler Pencari Akses dengan Indosat dan Titik Interkoneksi antara Indosat dengan Penyelenggara Jaringan Bergerak Seluler yang dipanggil berada di Area Layanan yang <b>sama</b> (Area Layanan A).</li> </ul>	
<p><b>Area Layanan Y</b></p> 		<p><b>Area Layanan B</b></p> 		<p><b>Metode Pemanggilan</b></p> <ul style="list-style-type: none"> <li>• Pelanggan Jaringan Bergerak Seluler Pencari Akses dial 08XY N<sub>1</sub> N<sub>2</sub> .... N<sub>6</sub> (N<sub>7</sub>).</li> <li>• 08XY merupakan NDC Jaringan Bergerak Seluler yang dipanggil, bisa NDC Jaringan Bergerak Seluler Indosat yaitu: 0814, 0815, 0816, 0855, 0856, 0857 dan 0858 atau NDC Jaringan Bergerak lain.</li> </ul>	
				<p><b>Keterangan</b></p> <ul style="list-style-type: none"> <li>• Area Layanan A dan B merupakan Area Layanan Jaringan Tetap Indosat dan Area Layanan Jaringan Bergerak Seluler yang dipanggil.</li> <li>• Area Layanan X dan Y merupakan Area Layanan Jaringan Bergerak Seluler Pencari Akses.</li> </ul>	
Jenis Pembebanan	Hak (Penagih)	Kewajiban (yang ditagih)	Pelaksana Penagihan	Sumber Data	Biaya / Tarif
Retail	Pencari Akses	Pelanggan Pencari Akses	Pencari Akses	Pencari Akses	Tarif Retail Pencari Akses
Interkoneksi	Indosat	Pencari Akses	Indosat	Indosat	<b>Rp. 520,- /menit</b>

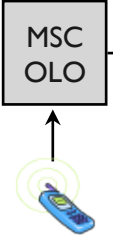
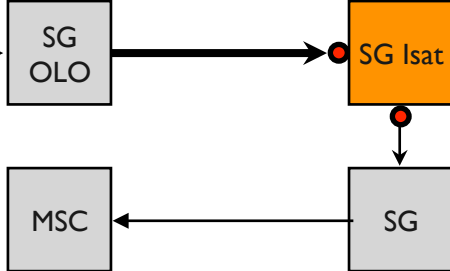
# TR.LC06 - Transit Lokal dari Jaringan Bergerak Satelit ke Jaringan Bergerak Seluler melalui Jartap Indosat dengan Terminasi Jarak Jauh



<p><b>Area Layanan X</b></p> 		<p><b>Area Layanan A</b></p> 		<p><b>Deskripsi Interkoneksi</b></p> <ul style="list-style-type: none"> <li>• Pelanggan Jaringan Bergerak Satelit Pencari Akses (dari mana saja) melakukan panggilan kepada pelanggan Jaringan Bergerak Seluler; transit melalui Jaringan Tetap Indosat.</li> <li>• Terminasi ke Jaringan Bergerak Seluler yang dipanggil merupakan Terminasi Jarak Jauh.</li> <li>• Titik Interkoneksi antara Jaringan Bergerak Satelit Pencari Akses dengan Indosat dan Titik Interkoneksi antara Indosat dengan Penyelenggara Jaringan Bergerak Seluler yang dipanggil berada di Area Layanan yang <b>sama</b> (Area Layanan A).</li> </ul> <p><b>Metode Pemanggilan</b></p> <ul style="list-style-type: none"> <li>• Pelanggan Jaringan Bergerak Satelit Pencari Akses dial 08XY N<sub>1</sub> N<sub>2</sub> ... N<sub>6</sub> (N<sub>7</sub>).</li> <li>• 08XY merupakan NDC Jaringan Bergerak Seluler yang dipanggil, bisa NDC Jaringan Bergerak Seluler Indosat yaitu: 0814, 0815, 0816, 0855, 0856, 0857 dan 0858 atau NDC Jaringan Bergerak lain.</li> </ul>		
<p><b>Area Layanan Y</b></p>		<p><b>Area Layanan B</b></p> 		<p><b>Keterangan</b></p> <ul style="list-style-type: none"> <li>• Area Layanan A dan B merupakan Area Layanan Jaringan Tetap Indosat dan Area Layanan Jaringan Bergerak Seluler yang dipanggil.</li> <li>• Area Layanan X (<i>coverage nasional</i>) merupakan Area Layanan Jaringan Bergerak Satelit Pencari Akses.</li> </ul>		
Jenis Pembebanan	Hak (Penagih)	Kewajiban (yang ditagih)	Pelaksana Penagihan	Sumber Data	Biaya / Tarif	
Retail	Pencari Akses	Pelanggan Pencari Akses	Pencari Akses	Pencari Akses	Tarif Retail Pencari Akses	
Interkoneksi	Indosat	Pencari Akses	Indosat	Indosat	<b>Rp. 524,- /menit</b>	



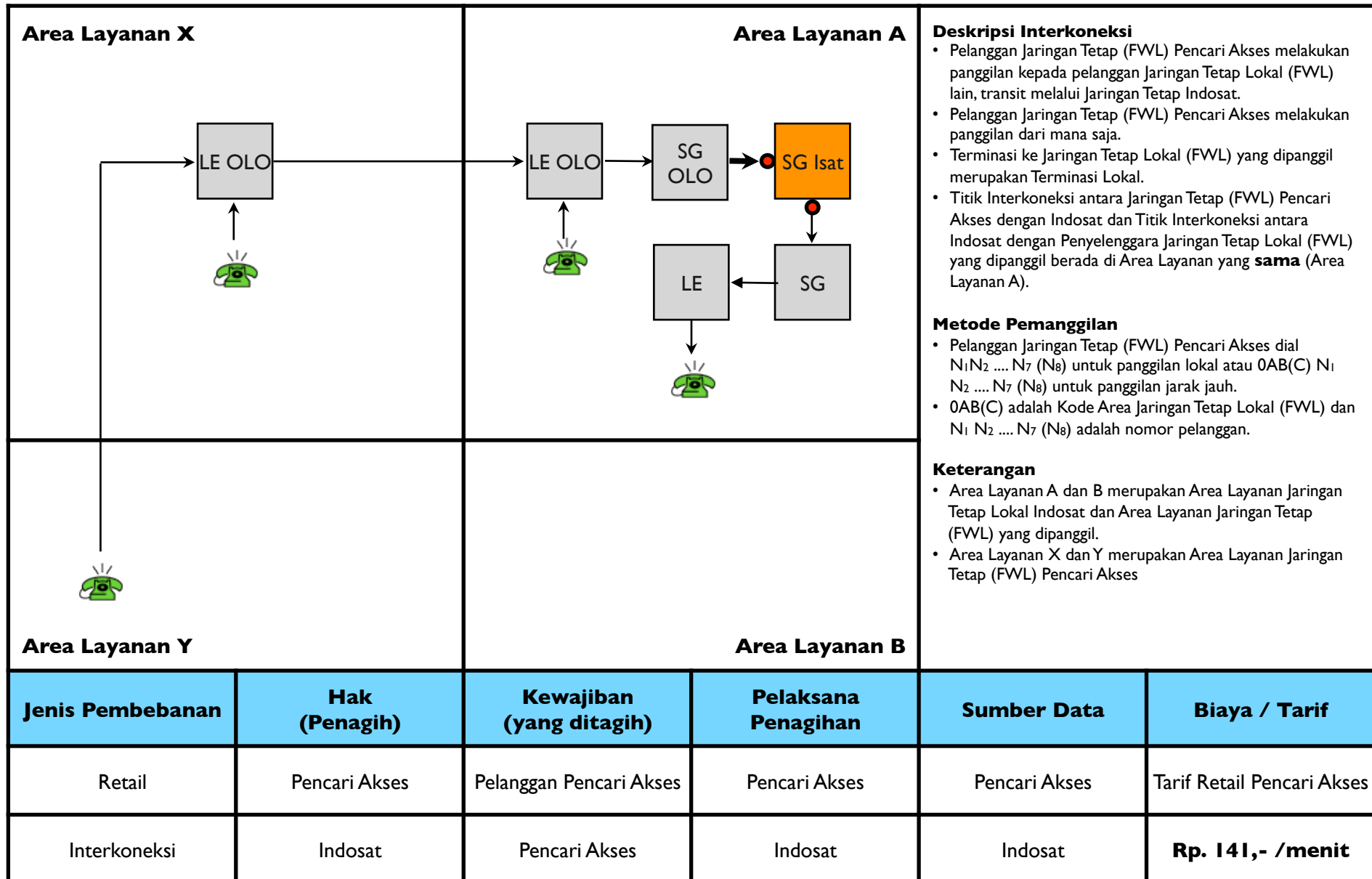

# TR.LC07 - Transit Lokal dari Jartap (FWL) ke Jartap Lokal (FWL) melalui Jaringan Tetap Indosat dengan Terminasi Lokal

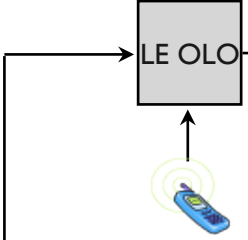
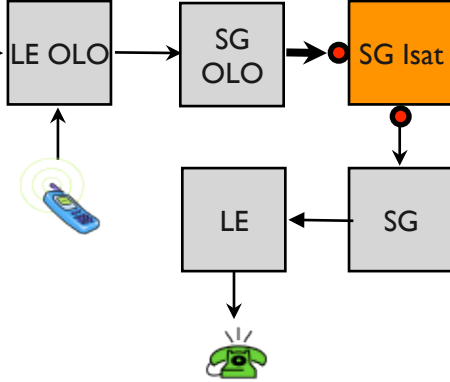

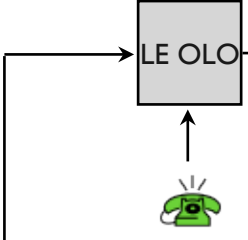
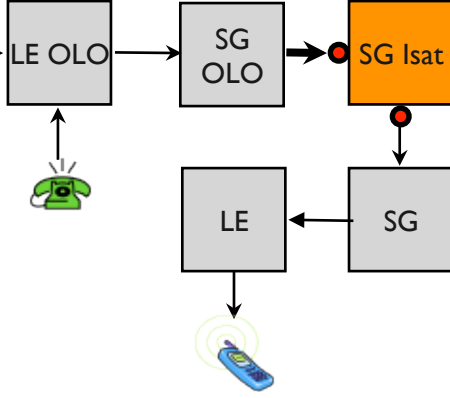

# TR.LC07A - Transit Lokal dari Jartap (FWA) ke Jartap Lokal (FWL) melalui Jaringan Tetap Indosat dengan Terminasi Lokal

<p><b>Area Layanan X</b></p> 		<p><b>Area Layanan A</b></p> 		<p><b>Deskripsi Interkoneksi</b></p> <ul style="list-style-type: none"> <li>• Pelanggan Jaringan Tetap (FWA) Pencari Akses melakukan panggilan kepada pelanggan Jaringan Tetap Lokal (FWL) lain, transit melalui Jaringan Tetap Indosat.</li> <li>• Pelanggan Jaringan Tetap (FWA) Pencari Akses melakukan panggilan dari mana saja.</li> <li>• Terminasi ke Jaringan Tetap Lokal (FWL) yang dipanggil merupakan Terminasi Lokal.</li> <li>• Titik Interkoneksi antara Jaringan Tetap (FWA) Pencari Akses dengan Indosat dan Titik Interkoneksi antara Indosat dengan Penyelenggara Jaringan Tetap Lokal (FWL) yang dipanggil berada di Area Layanan yang <b>sama</b> (Area Layanan A).</li> </ul> <p><b>Metode Pemanggilan</b></p> <ul style="list-style-type: none"> <li>• Pelanggan Jaringan Tetap (FWA) Pencari Akses dial N<sub>1</sub>N<sub>2</sub> .... N<sub>7</sub> (N<sub>8</sub>) untuk panggilan lokal atau 0AB(C) N<sub>1</sub> N<sub>2</sub> .... N<sub>7</sub> (N<sub>8</sub>) untuk panggilan jarak jauh.</li> <li>• 0AB(C) adalah Kode Area Jaringan Tetap Lokal (FWL) dan N<sub>1</sub> N<sub>2</sub> .... N<sub>7</sub> (N<sub>8</sub>) adalah nomor pelanggan.</li> </ul> <p><b>Keterangan</b></p> <ul style="list-style-type: none"> <li>• Area Layanan A dan B merupakan Area Layanan Jaringan Tetap Lokal Indosat dan Area Layanan Jaringan Tetap (FWL) yang dipanggil.</li> <li>• Area Layanan X dan Y merupakan Area Layanan Jaringan Tetap (FWA) Pencari Akses</li> </ul>	
<p><b>Area Layanan Y</b></p> 		<p><b>Area Layanan B</b></p>			
Jenis Pembebanan	Hak (Penagih)	Kewajiban (yang ditagih)	Pelaksana Penagihan	Sumber Data	Biaya / Tarif
Retail	Pencari Akses	Pelanggan Pencari Akses	Pencari Akses	Pencari Akses	Tarif Retail Pencari Akses
Interkoneksi	Indosat	Pencari Akses	Indosat	Indosat	<b>Rp. 203,- /menit</b>

# TR.LC07B - Transit Lokal dari Jartap (FWL) ke Jartap Lokal (FWA) melalui Jaringan Tetap Indosat dengan Terminasi Lokal

<p><b>Area Layanan X</b></p> 		<p><b>Area Layanan A</b></p> 		<p><b>Deskripsi Interkoneksi</b></p> <ul style="list-style-type: none"> <li>• Pelanggan Jaringan Tetap (FWL) Pencari Akses melakukan panggilan kepada pelanggan Jaringan Tetap Lokal (FWA) lain, transit melalui Jaringan Tetap Indosat.</li> <li>• Pelanggan Jaringan Tetap (FWL) Pencari Akses melakukan panggilan dari mana saja.</li> <li>• Terminasi ke Jaringan Tetap Lokal (FWA) yang dipanggil merupakan Terminasi Lokal.</li> <li>• Titik Interkoneksi antara Jaringan Tetap (FWL) Pencari Akses dengan Indosat dan Titik Interkoneksi antara Indosat dengan Penyelenggara Jaringan Tetap Lokal (FWA) yang dipanggil berada di Area Layanan yang <b>sama</b> (Area Layanan A).</li> </ul> <p><b>Metode Pemanggilan</b></p> <ul style="list-style-type: none"> <li>• Pelanggan Jaringan Tetap (FWL) Pencari Akses dial N<sub>1</sub>N<sub>2</sub> .... N<sub>7</sub> (N<sub>8</sub>) untuk panggilan lokal atau 0AB(C) N<sub>1</sub> N<sub>2</sub> .... N<sub>7</sub> (N<sub>8</sub>) untuk panggilan jarak jauh.</li> <li>• 0AB(C) adalah Kode Area Jaringan Tetap Lokal (FWA) dan N<sub>1</sub> N<sub>2</sub> .... N<sub>7</sub> (N<sub>8</sub>) adalah nomor pelanggan.</li> </ul> <p><b>Keterangan</b></p> <ul style="list-style-type: none"> <li>• Area Layanan A dan B merupakan Area Layanan Jaringan Tetap Lokal Indosat dan Area Layanan Jaringan Tetap (FWA) yang dipanggil.</li> <li>• Area Layanan X dan Y merupakan Area Layanan Jaringan Tetap (FWL) Pencari Akses</li> </ul>	
<p><b>Area Layanan Y</b></p> 		<p><b>Area Layanan B</b></p>			
Jenis Pembebanan	Hak (Penagih)	Kewajiban (yang ditagih)	Pelaksana Penagihan	Sumber Data	Biaya / Tarif
Retail	Pencari Akses	Pelanggan Pencari Akses	Pencari Akses	Pencari Akses	Tarif Retail Pencari Akses
Interkoneksi	Indosat	Pencari Akses	Indosat	Indosat	<b>Rp. 141,- /menit</b>

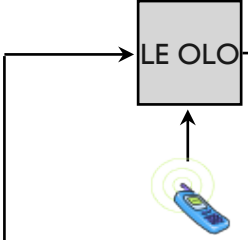
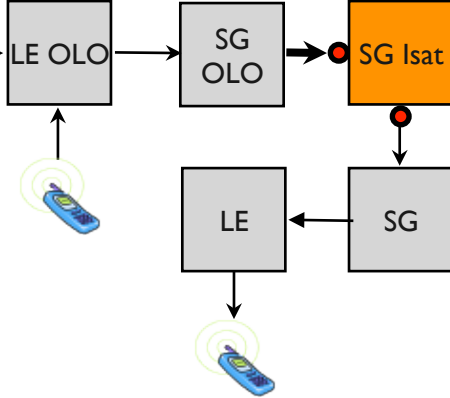
# TR.LC07C - Transit Lokal dari Jartap (FWA) ke Jartap Lokal (FWA) melalui Jaringan Tetap Indosat dengan Terminasi Lokal

<p><b>Area Layanan X</b></p> 		<p><b>Area Layanan A</b></p> 		<p><b>Deskripsi Interkoneksi</b></p> <ul style="list-style-type: none"> <li>• Pelanggan Jaringan Tetap (FWA) Pencari Akses melakukan panggilan kepada pelanggan Jaringan Tetap Lokal (FWA) lain, transit melalui Jaringan Tetap Indosat.</li> <li>• Pelanggan Jaringan Tetap (FWA) Pencari Akses melakukan panggilan dari mana saja.</li> <li>• Terminasi ke Jaringan Tetap Lokal (FWA) yang dipanggil merupakan Terminasi Lokal.</li> <li>• Titik Interkoneksi antara Jaringan Tetap (FWA) Pencari Akses dengan Indosat dan Titik Interkoneksi antara Indosat dengan Penyelenggara Jaringan Tetap Lokal (FWA) yang dipanggil berada di Area Layanan yang <b>sama</b> (Area Layanan A).</li> </ul> <p><b>Metode Pemanggilan</b></p> <ul style="list-style-type: none"> <li>• Pelanggan Jaringan Tetap (FWA) Pencari Akses dial N<sub>1</sub>N<sub>2</sub> .... N<sub>7</sub> (N<sub>8</sub>) untuk panggilan lokal atau 0AB(C) N<sub>1</sub> N<sub>2</sub> .... N<sub>7</sub> (N<sub>8</sub>) untuk panggilan jarak jauh.</li> <li>• 0AB(C) adalah Kode Area Jaringan Tetap Lokal (FWA) dan N<sub>1</sub> N<sub>2</sub> .... N<sub>7</sub> (N<sub>8</sub>) adalah nomor pelanggan.</li> </ul> <p><b>Keterangan</b></p> <ul style="list-style-type: none"> <li>• Area Layanan A dan B merupakan Area Layanan Jaringan Tetap Lokal Indosat dan Area Layanan Jaringan Tetap (FWA) yang dipanggil.</li> <li>• Area Layanan X dan Y merupakan Area Layanan Jaringan Tetap (FWA) Pencari Akses</li> </ul>	
<p><b>Area Layanan Y</b></p> 		<p><b>Area Layanan B</b></p>			
Jenis Pembebanan	Hak (Penagih)	Kewajiban (yang ditagih)	Pelaksana Penagihan	Sumber Data	Biaya / Tarif
Retail	Pencari Akses	Pelanggan Pencari Akses	Pencari Akses	Pencari Akses	Tarif Retail Pencari Akses
Interkoneksi	Indosat	Pencari Akses	Indosat	Indosat	<b>Rp. 277,- /menit</b>

# TR.LC08 - Transit Lokal dari Jaringan Bergerak Seluler ke Jaringan Tetap Lokal (FWL) melalui Jartap Indosat dengan Terminasi Lokal

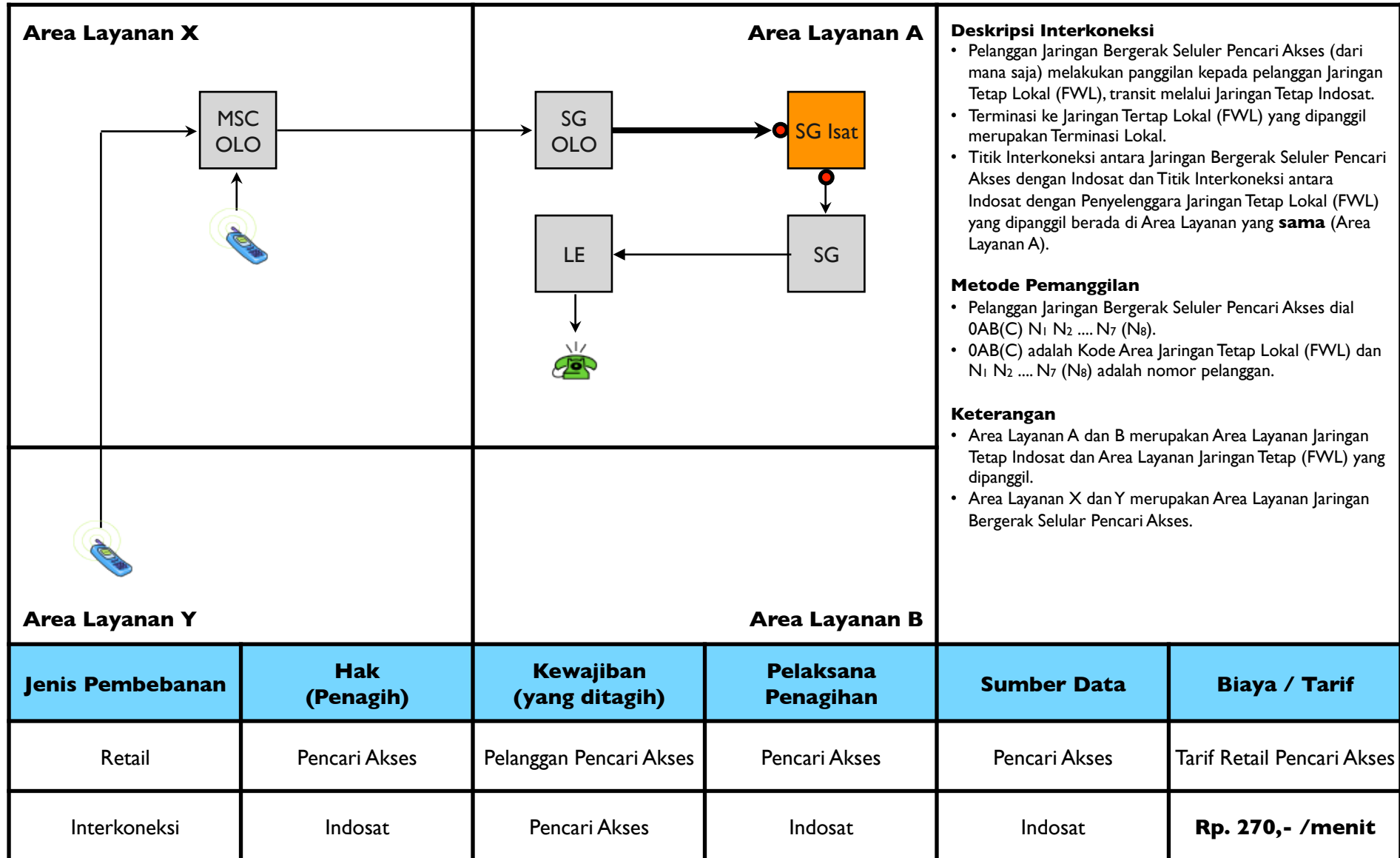

# TR.LC08A - Transit Lokal dari Jaringan Bergerak Seluler ke Jaringan Tetap Lokal (FWA) melalui Jartap Indosat dengan Terminasi Lokal

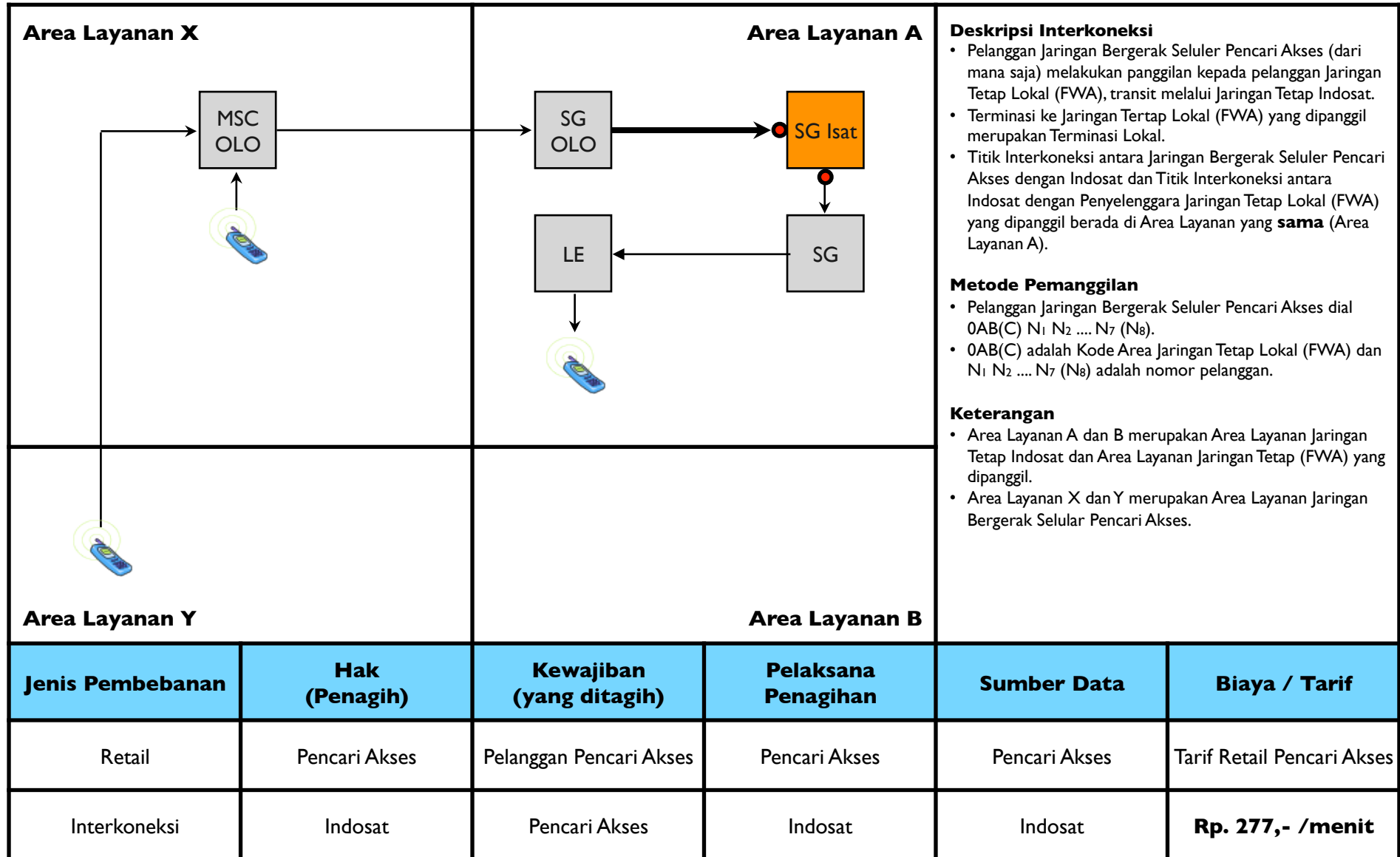

# TR.LC09 - Transit Lokal dari Jaringan Bergerak Satelit ke Jaringan Tetap Lokal (FWL) melalui Jartap Indosat dengan Terminasi Lokal

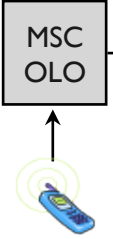
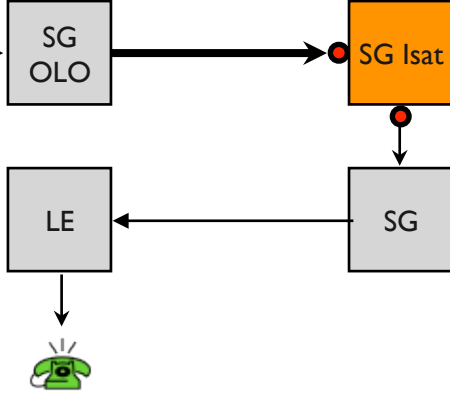

<p><b>Area Layanan X</b></p> 		<p><b>Area Layanan A</b></p> 		<p><b>Deskripsi Interkoneksi</b></p> <ul style="list-style-type: none"> <li>• Pelanggan Jaringan Bergerak Satelit Pencari Akses (dari mana saja) melakukan panggilan kepada pelanggan Jaringan Tetap Lokal (FWL), transit melalui Jaringan Tetap Indosat.</li> <li>• Terminasi ke Jaringan Tetap Lokal (FWL) yang dipanggil merupakan Terminasi Lokal.</li> <li>• Titik Interkoneksi antara Jaringan Bergerak Satelit Pencari Akses dengan Indosat dan Titik Interkoneksi antara Indosat dengan Penyelenggara Jaringan Tetap Lokal (FWL) yang dipanggil berada di Area Layanan yang <b>sama</b> (Area Layanan A).</li> </ul> <p><b>Metode Pemanggilan</b></p> <ul style="list-style-type: none"> <li>• Pelanggan Jaringan Bergerak Satelit Pencari Akses dial 0AB(C) N<sub>1</sub> N<sub>2</sub> .... N<sub>7</sub> (N<sub>8</sub>).</li> <li>• 0AB(C) adalah Kode Area Jaringan Tetap Lokal (FWL) dan N<sub>1</sub> N<sub>2</sub> .... N<sub>7</sub> (N<sub>8</sub>) adalah nomor pelanggan.</li> </ul> <p><b>Keterangan</b></p> <ul style="list-style-type: none"> <li>• Area Layanan A dan B merupakan Area Layanan Jaringan Tetap Indosat dan Area Layanan Jaringan Tetap (FWL) yang dipanggil.</li> <li>• Area Layanan X (coverage nasional) merupakan Area Layanan Jaringan Bergerak Satelit Pencari Akses.</li> </ul>	
<p><b>Area Layanan Y</b></p>		<p><b>Area Layanan B</b></p>			
Jenis Pembebanan	Hak (Penagih)	Kewajiban (yang ditagih)	Pelaksana Penagihan	Sumber Data	Biaya / Tarif
Retail	Pencari Akses	Pelanggan Pencari Akses	Pencari Akses	Pencari Akses	Tarif Retail Pencari Akses
Interkoneksi	Indosat	Pencari Akses	Indosat	Indosat	<b>Rp. 276,- /menit</b>

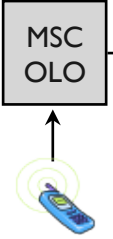
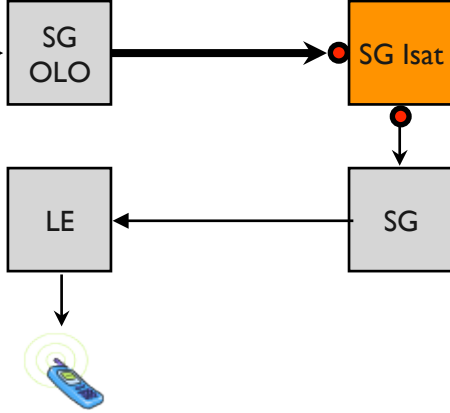
# TR.LC09A - Transit Lokal dari Jaringan Bergerak Satelit ke Jaringan Tetap Lokal (FWA) melalui Jartap Indosat dengan Terminasi Lokal



<p><b>Area Layanan X</b></p> 		<p><b>Area Layanan A</b></p> 		<p><b>Deskripsi Interkoneksi</b></p> <ul style="list-style-type: none"> <li>• Pelanggan Jaringan Bergerak Satelit Pencari Akses (dari mana saja) melakukan panggilan kepada pelanggan Jaringan Tetap Lokal (FWA), transit melalui Jaringan Tetap Indosat.</li> <li>• Terminasi ke Jaringan Tetap Lokal (FWA) yang dipanggil merupakan Terminasi Lokal.</li> <li>• Titik Interkoneksi antara Jaringan Bergerak Satelit Pencari Akses dengan Indosat dan Titik Interkoneksi antara Indosat dengan Penyelenggara Jaringan Tetap Lokal (FWA) yang dipanggil berada di Area Layanan yang <b>sama</b> (Area Layanan A).</li> </ul> <p><b>Metode Pemanggilan</b></p> <ul style="list-style-type: none"> <li>• Pelanggan Jaringan Bergerak Satelit Pencari Akses dial 0AB(C) N<sub>1</sub> N<sub>2</sub> .... N<sub>7</sub> (N<sub>8</sub>).</li> <li>• 0AB(C) adalah Kode Area Jaringan Tetap Lokal (FWA) dan N<sub>1</sub> N<sub>2</sub> .... N<sub>7</sub> (N<sub>8</sub>) adalah nomor pelanggan.</li> </ul> <p><b>Keterangan</b></p> <ul style="list-style-type: none"> <li>• Area Layanan A dan B merupakan Area Layanan Jaringan Tetap Indosat dan Area Layanan Jaringan Tetap (FWA) yang dipanggil.</li> <li>• Area Layanan X (coverage nasional) merupakan Area Layanan Jaringan Bergerak Satelit Pencari Akses.</li> </ul>	
<p><b>Area Layanan Y</b></p>		<p><b>Area Layanan B</b></p>			
Jenis Pembebanan	Hak (Penagih)	Kewajiban (yang ditagih)	Pelaksana Penagihan	Sumber Data	Biaya / Tarif
Retail	Pencari Akses	Pelanggan Pencari Akses	Pencari Akses	Pencari Akses	Tarif Retail Pencari Akses
Interkoneksi	Indosat	Pencari Akses	Indosat	Indosat	<b>Rp. 277,- /menit</b>

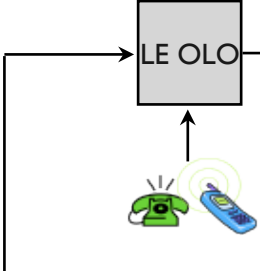
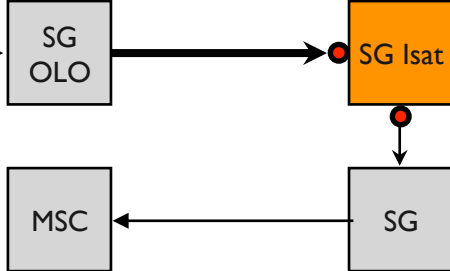

# TR.LC10 - Transit Lokal dari Jaringan Tetap ke Jaringan Tetap Lokal (FWL) melalui Jaringan Tetap Indosat dengan Terminasi Jarak Jauh

<p><b>Area Layanan X</b></p> 		<p><b>Area Layanan A</b></p> 		<p><b>Deskripsi Interkoneksi</b></p> <ul style="list-style-type: none"> <li>• Pelanggan Jaringan Tetap Pencari Akses (dari mana saja) melakukan panggilan kepada pelanggan Jaringan Tetap Lokal (FWL), transit melalui Jaringan Tetap Indosat.</li> <li>• Terminasi ke Jaringan Tertap Lokal (FWL) yang dipanggil merupakan Terminasi Jarak Jauh.</li> <li>• Titik Interkoneksi antara Jaringan Tetap Pencari Akses dengan Indosat dan Titik Interkoneksi antara Indosat dengan Penyelenggara Jaringan Tetap Lokal (FWL) yang dipanggil berada di Area Layanan yang <b>sama</b> (Area Layanan A).</li> </ul> <p><b>Metode Pemanggilan</b></p> <ul style="list-style-type: none"> <li>• Pelanggan Jaringan Tetap Pencari Akses dial <math>N_1 N_2 \dots N_7 (N_8)</math> atau 0AB(C) <math>N_1 N_2 \dots N_7 (N_8)</math>.</li> <li>• 0AB(C) adalah Kode Area Jaringan Tetap Lokal (FWL) dan <math>N_1 N_2 \dots N_7 (N_8)</math> adalah nomor pelanggan.</li> </ul> <p><b>Keterangan</b></p> <ul style="list-style-type: none"> <li>• Area Layanan A dan B merupakan Area Layanan Jaringan Tetap Indosat dan Area Layanan Jaringan Tetap (FWL) yang dipanggil.</li> <li>• Area Layanan X dan Y merupakan Area Layanan Jaringan Tetap Pencari Akses.</li> </ul>	
<p><b>Area Layanan Y</b></p> 		<p><b>Area Layanan B</b></p> 			
Jenis Pembebanan	Hak (Penagih)	Kewajiban (yang ditagih)	Pelaksana Penagihan	Sumber Data	Biaya / Tarif
Retail	Pencari Akses	Pelanggan Pencari Akses	Pencari Akses	Pencari Akses	Tarif Retail Pencari Akses
Interkoneksi	Indosat	Pencari Akses	Indosat	Indosat	<b>Rp. 654,- /menit</b>

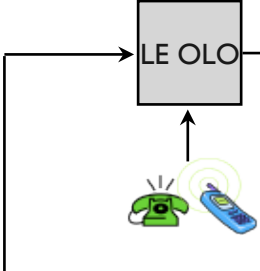
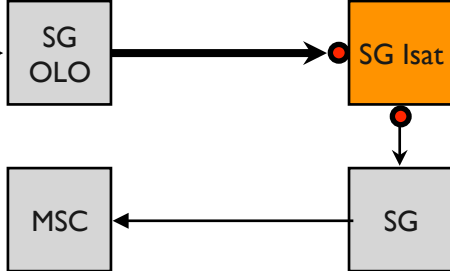
# TR.LC10A - Transit Lokal dari Jaringan Tetap ke Jaringan Tetap Lokal (FWA) melalui Jaringan Tetap Indosat dengan Terminasi Jarak Jauh

<p><b>Area Layanan X</b></p> 		<p><b>Area Layanan A</b></p> 		<p><b>Deskripsi Interkoneksi</b></p> <ul style="list-style-type: none"> <li>• Pelanggan Jaringan Tetap Pencari Akses (dari mana saja) melakukan panggilan kepada pelanggan Jaringan Tetap Lokal (FWA), transit melalui Jaringan Tetap Indosat.</li> <li>• Terminasi ke Jaringan Tertap Lokal (FWA) yang dipanggil merupakan Terminasi Jarak Jauh.</li> <li>• Titik Interkoneksi antara Jaringan Tetap Pencari Akses dengan Indosat dan Titik Interkoneksi antara Indosat dengan Penyelenggara Jaringan Tetap Lokal (FWA) yang dipanggil berada di Area Layanan yang <b>sama</b> (Area Layanan A).</li> </ul> <p><b>Metode Pemanggilan</b></p> <ul style="list-style-type: none"> <li>• Pelanggan Jaringan Tetap Pencari Akses dial N<sub>1</sub> N<sub>2</sub> .... N<sub>7</sub> (N<sub>8</sub>) atau 0AB(C) N<sub>1</sub> N<sub>2</sub> .... N<sub>7</sub> (N<sub>8</sub>).</li> <li>• 0AB(C) adalah Kode Area Jaringan Tetap Lokal (FWA) dan N<sub>1</sub> N<sub>2</sub> .... N<sub>7</sub> (N<sub>8</sub>) adalah nomor pelanggan.</li> </ul> <p><b>Keterangan</b></p> <ul style="list-style-type: none"> <li>• Area Layanan A dan B merupakan Area Layanan Jaringan Tetap Indosat dan Area Layanan Jaringan Tetap (FWA) yang dipanggil.</li> <li>• Area Layanan X dan Y merupakan Area Layanan Jaringan Tetap Pencari Akses.</li> </ul>		
<p><b>Area Layanan Y</b></p> 		<p><b>Area Layanan B</b></p> 				
Jenis Pembebanan	Hak (Penagih)	Kewajiban (yang ditagih)	Pelaksana Penagihan	Sumber Data	Biaya / Tarif	
Retail	Pencari Akses	Pelanggan Pencari Akses	Pencari Akses	Pencari Akses	Tarif Retail Pencari Akses	
Interkoneksi	Indosat	Pencari Akses	Indosat	Indosat	<b>Rp. 495,- /menit</b>	

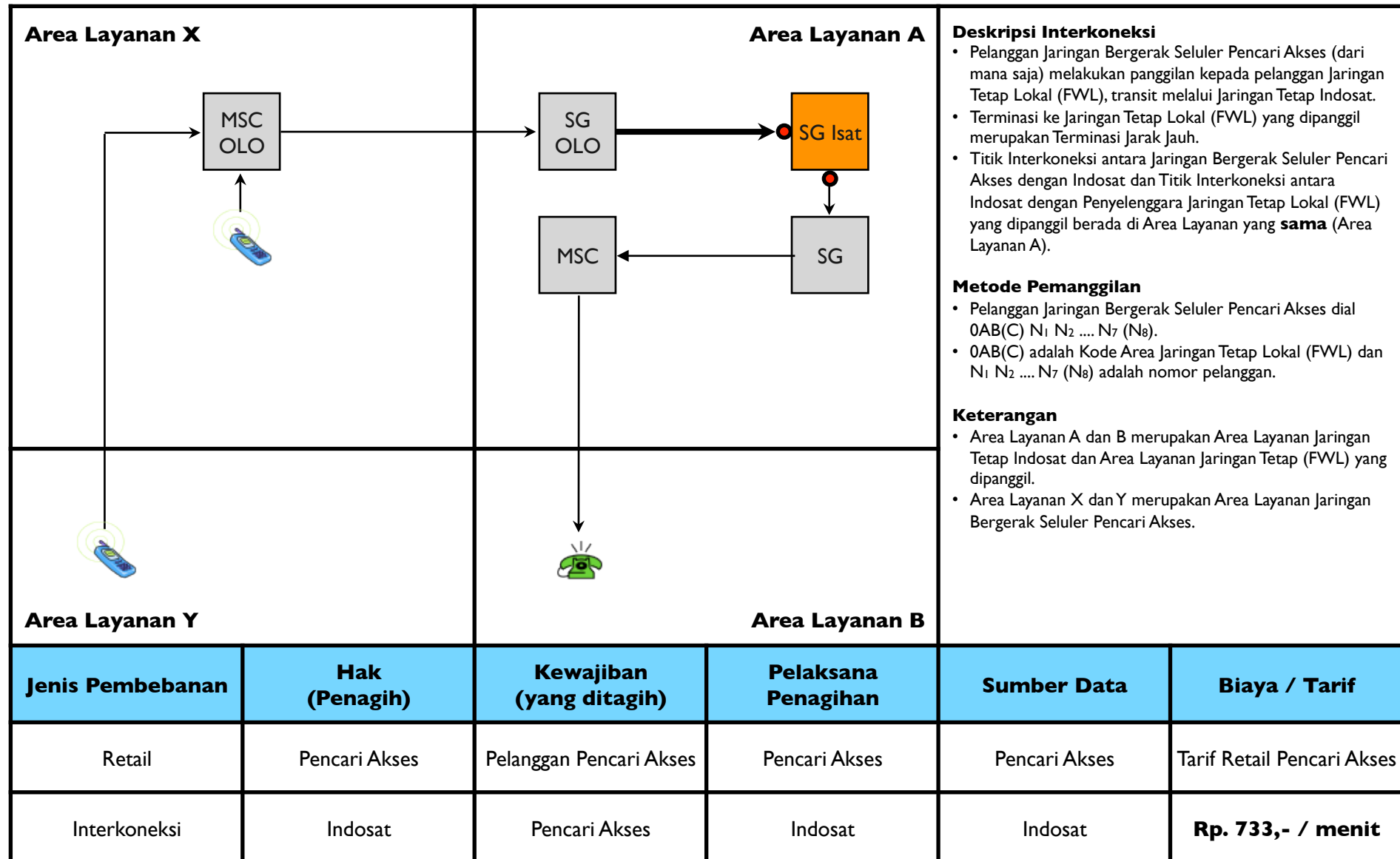

# TR.LC11 - Transit Lokal dari Jaringan Bergerak Seluler ke Jaringan Tetap Lokal (FWL) melalui Jartap Indosat dengan Terminasi Jarak Jauh



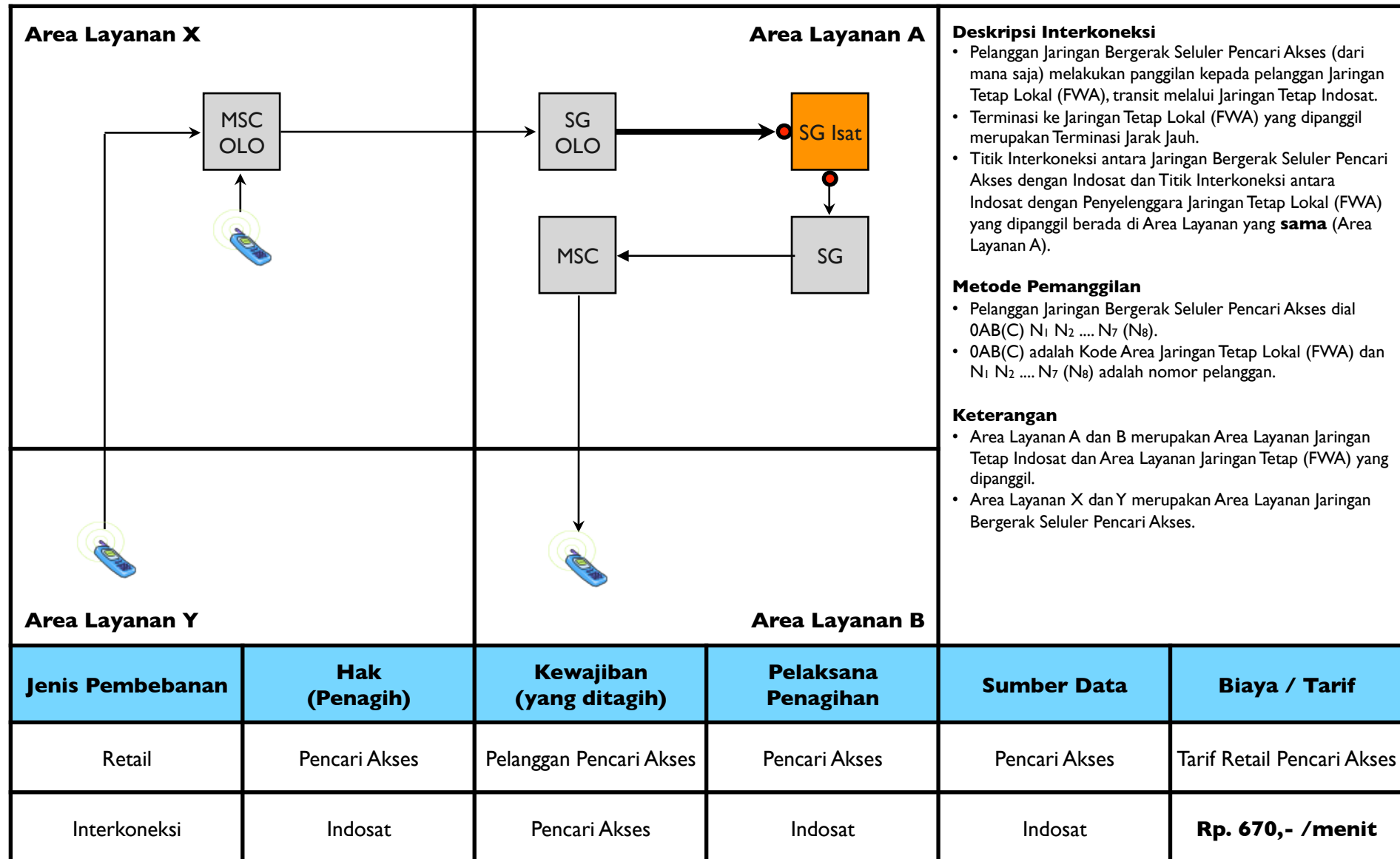

# TR.LC11A - Transit Lokal dari Jaringan Bergerak Seluler ke Jaringan Tetap Lokal (FWA) melalui Jartap Indosat dengan Terminasi Jarak Jauh

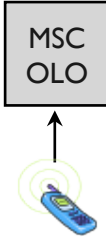
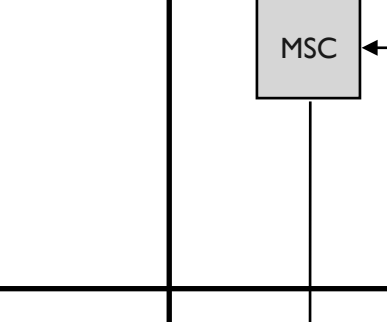

# TR.LC12 - Transit Lokal dari Jaringan Bergerak Satelit ke Jaringan Tetap Lokal (FWL) melalui Jartap Indosat dengan Terminasi Jarak Jauh

<p><b>Area Layanan X</b></p> 		<p><b>Area Layanan A</b></p> 		<p><b>Deskripsi Interkoneksi</b></p> <ul style="list-style-type: none"> <li>• Pelanggan Jaringan Bergerak Satelit Pencari Akses (dari mana saja) melakukan panggilan kepada pelanggan Jaringan Tetap Lokal (FWL), transit melalui Jaringan Tetap Indosat.</li> <li>• Terminasi ke Jaringan Tetap Lokal (FWL) yang dipanggil merupakan Terminasi Jarak Jauh.</li> <li>• Titik Interkoneksi antara Jaringan Bergerak Satelit Pencari Akses dengan Indosat dan Titik Interkoneksi antara Indosat dengan Penyelenggara Jaringan Tetap Lokal (FWL) yang dipanggil berada di Area Layanan yang <b>sama</b> (Area Layanan A).</li> </ul> <p><b>Metode Pemanggilan</b></p> <ul style="list-style-type: none"> <li>• Pelanggan Jaringan Bergerak Satelit Pencari Akses dial 0AB(C) N<sub>1</sub> N<sub>2</sub> .... N<sub>7</sub> (N<sub>8</sub>).</li> <li>• 0AB(C) adalah Kode Area Jaringan Tetap Lokal (FWL) dan N<sub>1</sub> N<sub>2</sub> .... N<sub>7</sub> (N<sub>8</sub>) adalah nomor pelanggan.</li> </ul> <p><b>Keterangan</b></p> <ul style="list-style-type: none"> <li>• Area Layanan A dan B merupakan Area Layanan Jaringan Tetap Indosat dan Area Layanan Jaringan Tetap (FWL) yang dipanggil.</li> <li>• Area Layanan X (coverage nasional) merupakan Area Layanan Jaringan Bergerak Satelit Pencari Akses.</li> </ul>	
<p><b>Area Layanan Y</b></p>		<p><b>Area Layanan B</b></p> 			
Jenis Pembebanan	Hak (Penagih)	Kewajiban (yang ditagih)	Pelaksana Penagihan	Sumber Data	Biaya / Tarif
Retail	Pencari Akses	Pelanggan Pencari Akses	Pencari Akses	Pencari Akses	Tarif Retail Pencari Akses
Interkoneksi	Indosat	Pencari Akses	Indosat	Indosat	<b>Rp. 742,- /menit</b>

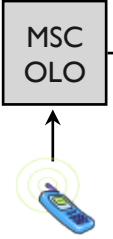
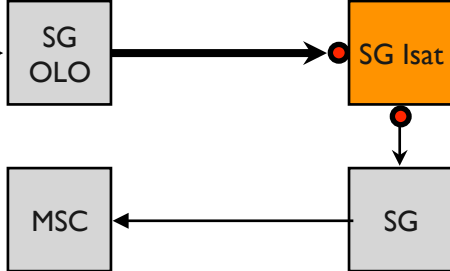
# TR.LC12A - Transit Lokal dari Jaringan Bergerak Satelit ke Jaringan Tetap Lokal (FWA) melalui Jartap Indosat dengan Terminasi Jarak Jauh

<p><b>Area Layanan X</b></p> 		<p><b>Area Layanan A</b></p> 		<p><b>Deskripsi Interkoneksi</b></p> <ul style="list-style-type: none"> <li>• Pelanggan Jaringan Bergerak Satelit Pencari Akses (dari mana saja) melakukan panggilan kepada pelanggan Jaringan Tetap Lokal (FWA), transit melalui Jaringan Tetap Indosat.</li> <li>• Terminasi ke Jaringan Tetap Lokal (FWA) yang dipanggil merupakan Terminasi Jarak Jauh.</li> <li>• Titik Interkoneksi antara Jaringan Bergerak Satelit Pencari Akses dengan Indosat dan Titik Interkoneksi antara Indosat dengan Penyelenggara Jaringan Tetap Lokal (FWA) yang dipanggil berada di Area Layanan yang <b>sama</b> (Area Layanan A).</li> </ul> <p><b>Metode Pemanggilan</b></p> <ul style="list-style-type: none"> <li>• Pelanggan Jaringan Bergerak Satelit Pencari Akses dial 0AB(C) N<sub>1</sub> N<sub>2</sub> .... N<sub>7</sub> (N<sub>8</sub>).</li> <li>• 0AB(C) adalah Kode Area Jaringan Tetap Lokal (FWA) dan N<sub>1</sub> N<sub>2</sub> .... N<sub>7</sub> (N<sub>8</sub>) adalah nomor pelanggan.</li> </ul> <p><b>Keterangan</b></p> <ul style="list-style-type: none"> <li>• Area Layanan A dan B merupakan Area Layanan Jaringan Tetap Indosat dan Area Layanan Jaringan Tetap (FWA) yang dipanggil.</li> <li>• Area Layanan X (coverage nasional) merupakan Area Layanan Jaringan Bergerak Satelit Pencari Akses.</li> </ul>	
<p><b>Area Layanan Y</b></p>		<p><b>Area Layanan B</b></p> 			
Jenis Pembebanan	Hak (Penagih)	Kewajiban (yang ditagih)	Pelaksana Penagihan	Sumber Data	Biaya / Tarif
Retail	Pencari Akses	Pelanggan Pencari Akses	Pencari Akses	Pencari Akses	Tarif Retail Pencari Akses
Interkoneksi	Indosat	Pencari Akses	Indosat	Indosat	<b>Rp. 706,- /menit</b>



## **6. Layanan Transit Jarak Jauh**

# TR.LD01 - Transit Jarak Jauh dari Jaringan Tetap ke Jaringan Bergerak Seluler melalui Jartap Indosat dengan Terminasi Lokal

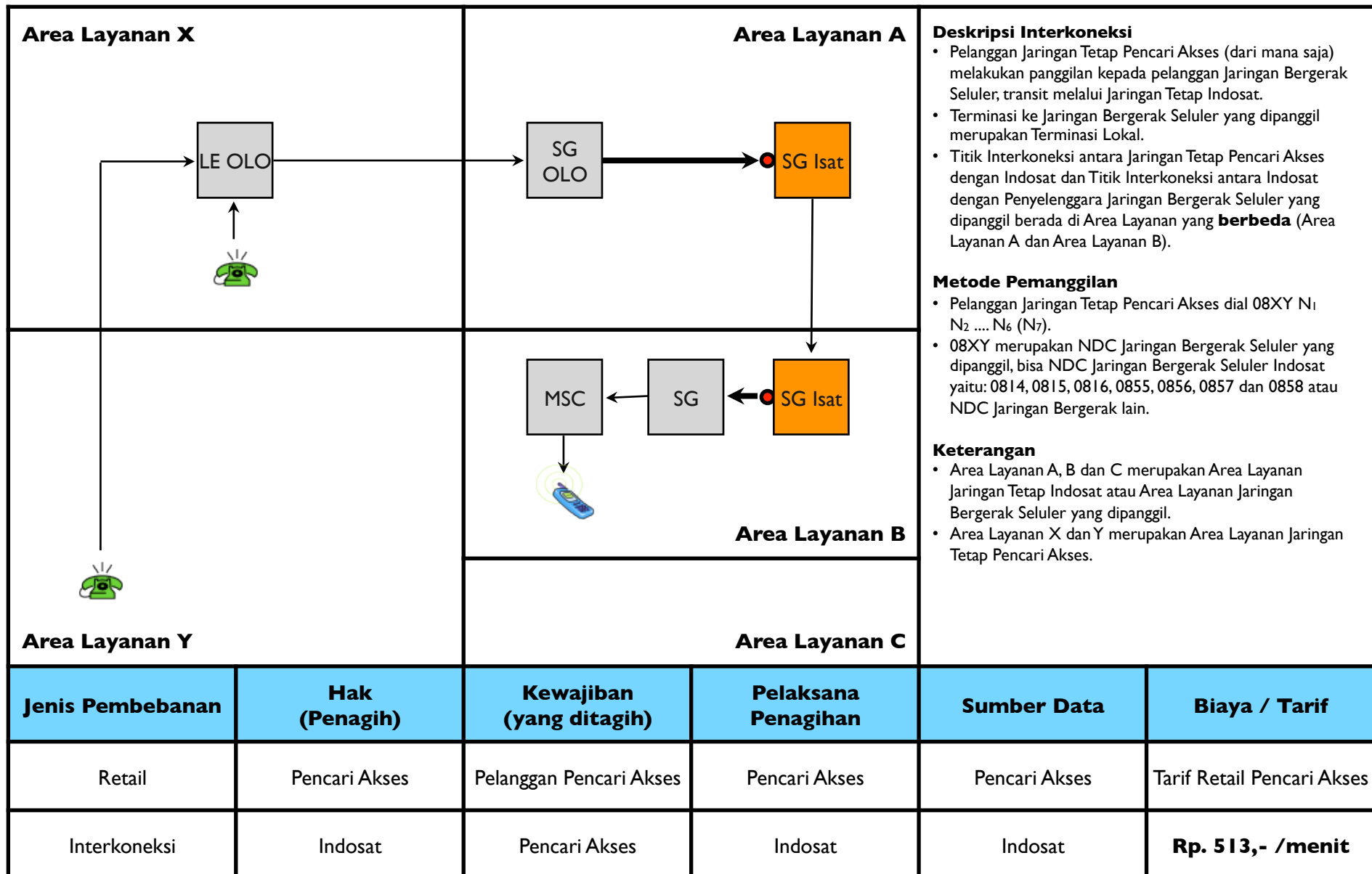



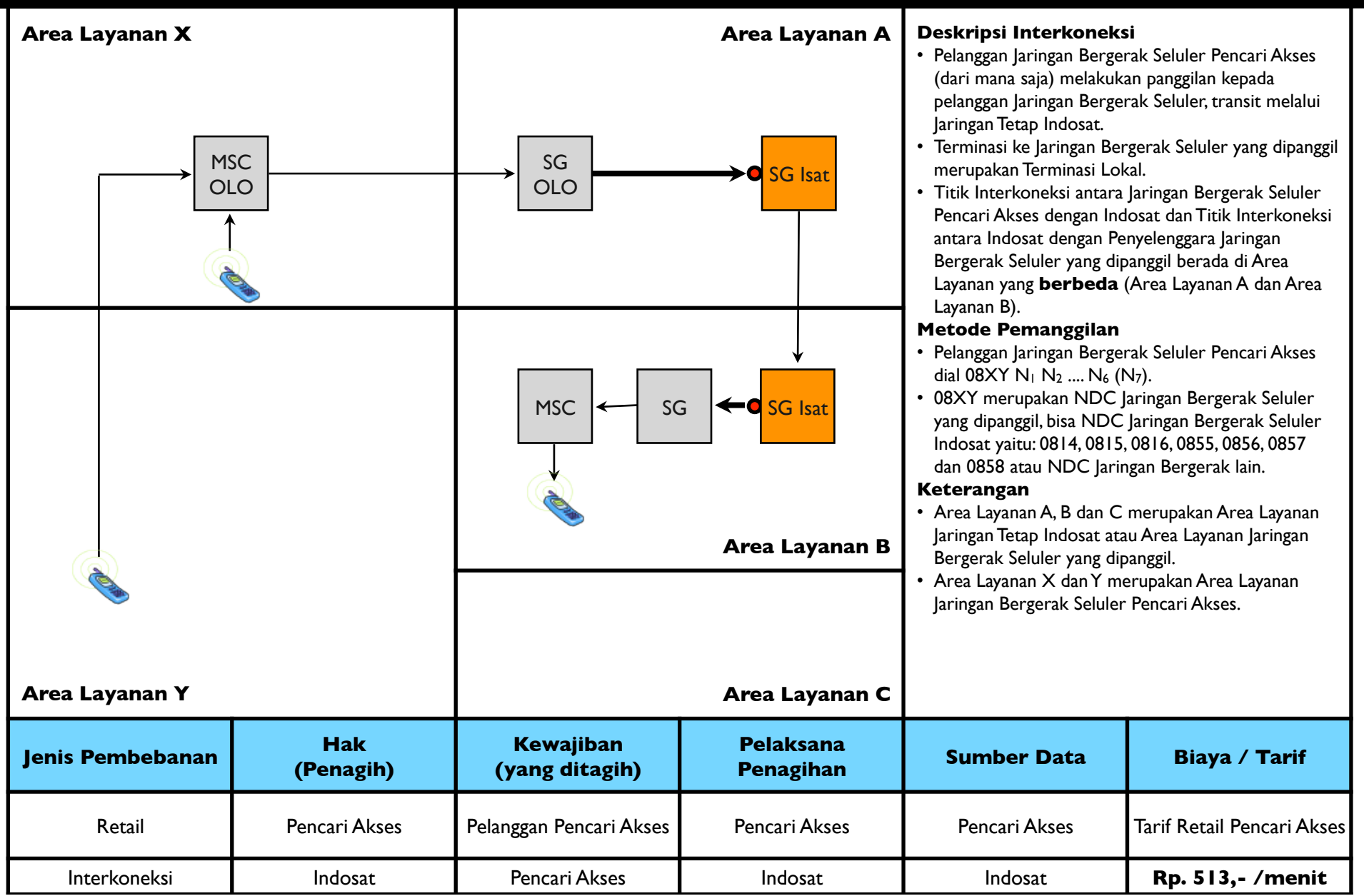

# TR.LD02 - Transit Jarak Jauh dari Jaringan Bergerak Seluler ke Jarber Seluler melalui Jartap Indosat dengan Terminasi Lokal

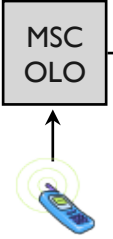

# TR.LD03 - Transit Jarak Jauh dari Jaringan Bergerak Satelit ke Jarber Seluler melalui Jartap Indosat dengan Terminasi Lokal

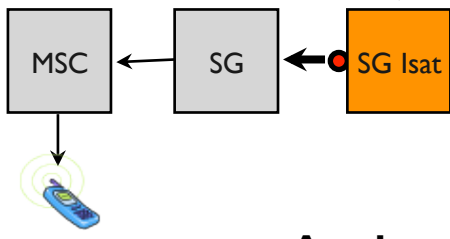
<p><b>Area Layanan X</b></p> 		<p><b>Area Layanan A</b></p> 		<p><b>Deskripsi Interkoneksi</b></p> <ul style="list-style-type: none"> <li>• Pelanggan Jaringan Bergerak Satelit Pencari Akses (dari mana saja) melakukan panggilan kepada pelanggan Jaringan Bergerak Seluler; transit melalui Jaringan Tetap Indosat.</li> <li>• Terminasi ke Jaringan Bergerak Seluler yang dipanggil merupakan Terminasi Lokal.</li> <li>• Titik Interkoneksi antara Jaringan Bergerak Satelit Pencari Akses dengan Indosat dan Titik Interkoneksi antara Indosat dengan Penyelenggara Jaringan Bergerak Seluler yang dipanggil berada di Area Layanan yang <b>berbeda</b> (Area Layanan A dan Area Layanan B).</li> </ul> <p><b>Metode Pemanggilan</b></p> <ul style="list-style-type: none"> <li>• Pelanggan Jaringan Bergerak Satelit Pencari Akses dial 08XY N<sub>1</sub> N<sub>2</sub> ... N<sub>6</sub> (N<sub>7</sub>).</li> <li>• 08XY merupakan NDC Jaringan Bergerak Seluler yang dipanggil, bisa NDC Jaringan Bergerak Seluler Indosat yaitu: 0814, 0815, 0816, 0855, 0856, 0857 dan 0858 atau NDC Jaringan Bergerak lain.</li> </ul> <p><b>Keterangan</b></p> <ul style="list-style-type: none"> <li>• Area Layanan A, B dan C merupakan Area Layanan Jaringan Tetap Indosat atau Area Layanan Jaringan Bergerak Seluler yang dipanggil.</li> <li>• Area Layanan X (coverage nasional) merupakan Area Layanan Jarber Satelit Pencari Akses.</li> </ul>	
<p><b>Area Layanan Y</b></p>		<p><b>Area Layanan B</b></p> 			
		<p><b>Area Layanan C</b></p>			
Jenis Pembebanan	Hak (Penagih)	Kewajiban (yang ditagih)	Pelaksana Penagihan	Sumber Data	Biaya / Tarif
Retail	Pencari Akses	Pelanggan Pencari Akses	Pencari Akses	Pencari Akses	Tarif Retail Pencari Akses
Interkoneksi	Indosat	Pencari Akses	Indosat	Indosat	<b>Rp. 513,- /menit</b>



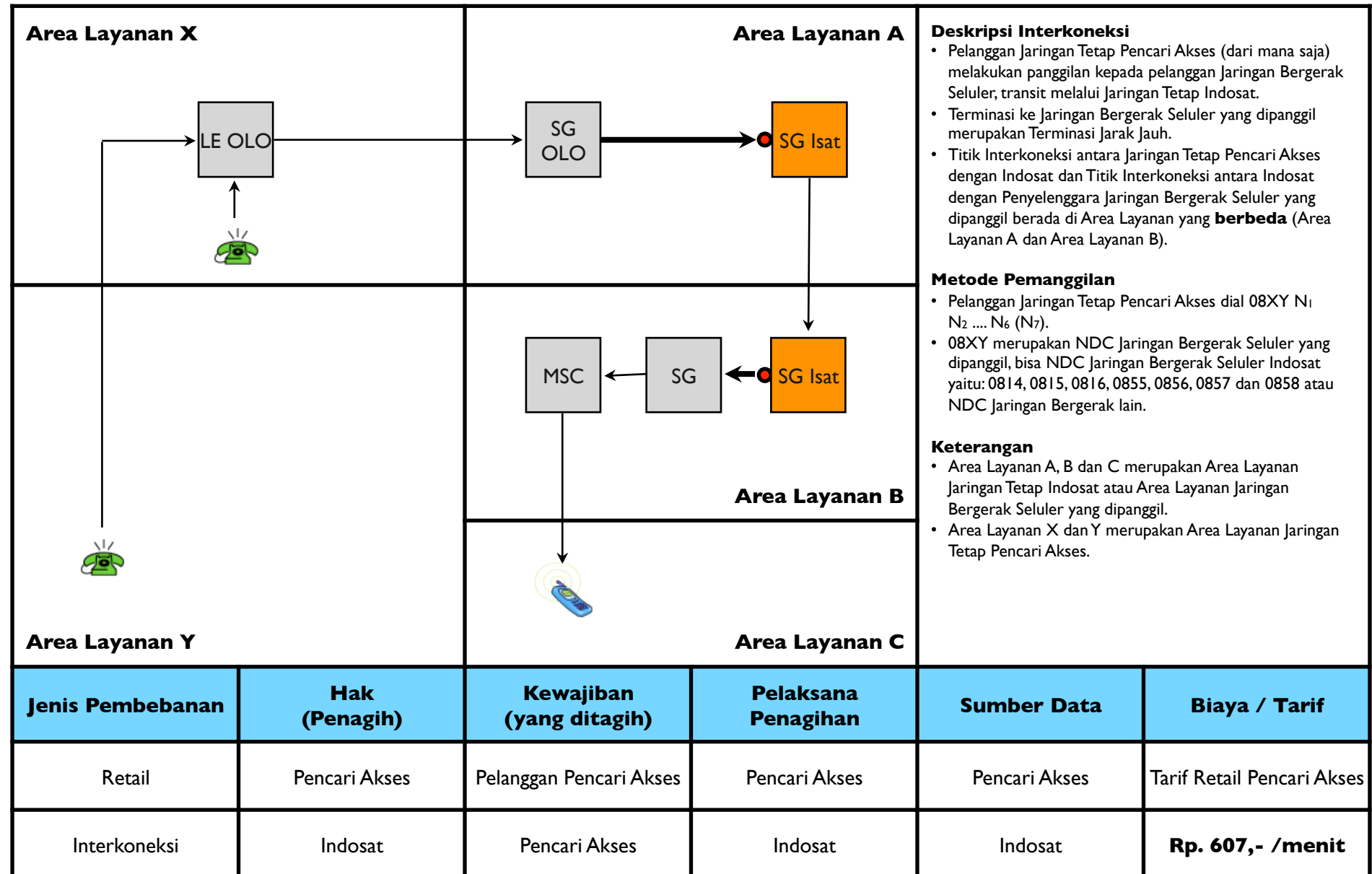

# TR.LD04 - Transit Jarak Jauh dari Jaringan Tetap ke Jaringan Bergerak Seluler melalui Jartap Indosat dengan Terminasi Jarak Jauh

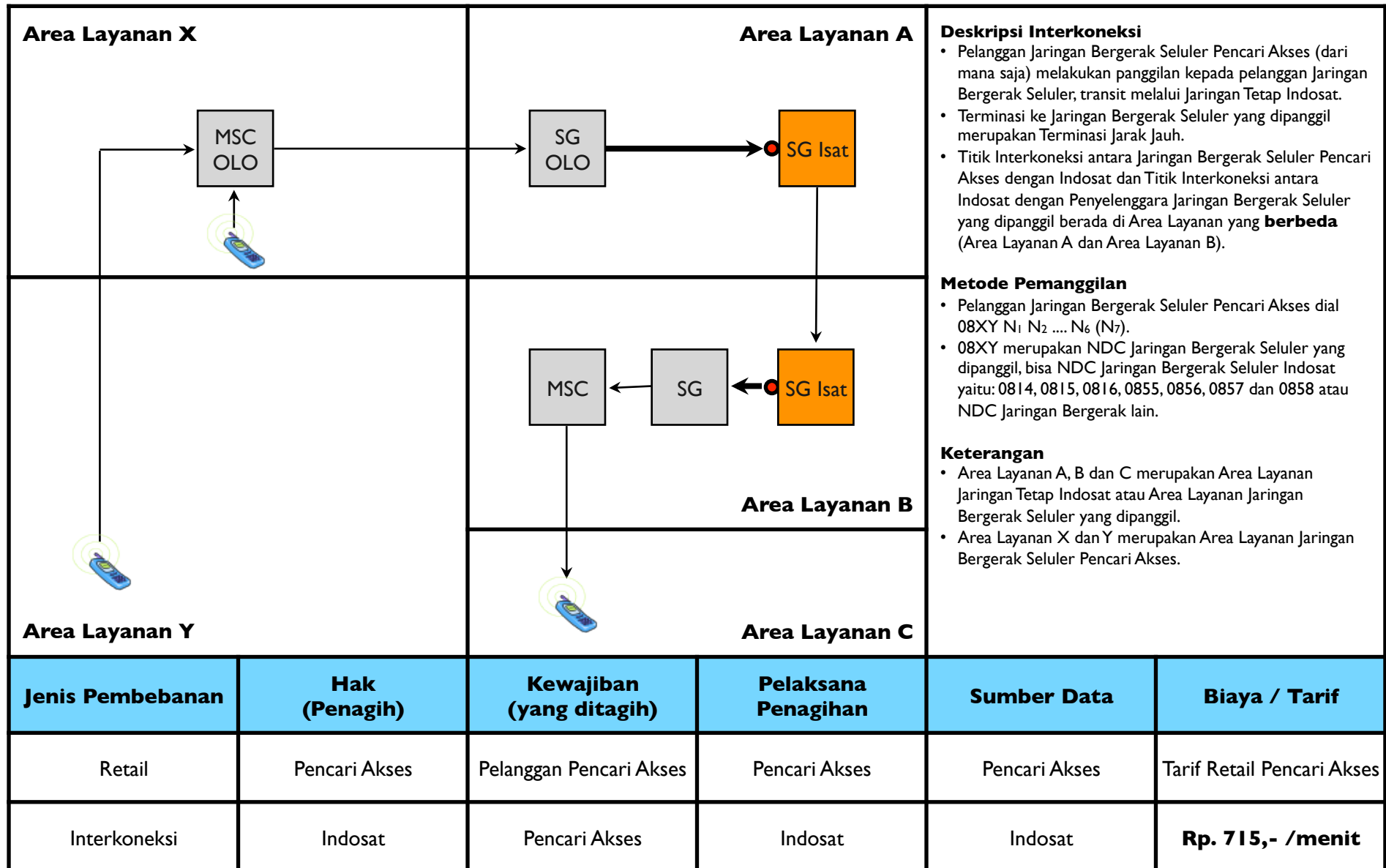

# TR.LD05 - Transit Jarak Jauh dari Jaringan Bergerak Seluler ke Jarber Seluler melalui Jartap Indosat dengan Terminasi Jarak Jauh

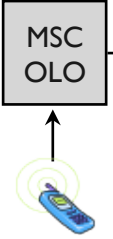

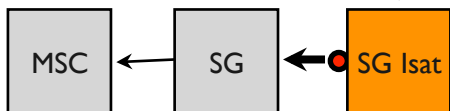
# TR.LD06 - Transit Jarak Jauh dari Jaringan Bergerak Satelit ke Jarber Seluler melalui Jartap Indosat dengan Terminasi Jarak Jauh

<p><b>Area Layanan X</b></p> 		<p><b>Area Layanan A</b></p> 		<p><b>Deskripsi Interkoneksi</b></p> <ul style="list-style-type: none"> <li>• Pelanggan Jaringan Bergerak Satelit Pencari Akses (dari mana saja) melakukan panggilan kepada pelanggan Jaringan Bergerak Seluler; transit melalui Jaringan Tetap Indosat.</li> <li>• Terminasi ke Jaringan Bergerak Seluler yang dipanggil merupakan Terminasi Jarak Jauh.</li> <li>• Titik Interkoneksi antara Jaringan Bergerak Satelit Pencari Akses dengan Indosat dan Titik Interkoneksi antara Indosat dengan Penyelenggara Jaringan Bergerak Seluler yang dipanggil berada di Area Layanan yang <b>berbeda</b> (Area Layanan A dan Area Layanan B).</li> </ul> <p><b>Metode Pemanggilan</b></p> <ul style="list-style-type: none"> <li>• Pelanggan Jaringan Bergerak Satelit Pencari Akses dial 08XY N<sub>1</sub> N<sub>2</sub> ... N<sub>6</sub> (N<sub>7</sub>).</li> <li>• 08XY merupakan NDC Jaringan Bergerak Seluler yang dipanggil, bisa NDC Jaringan Bergerak Seluler Indosat yaitu: 0814, 0815, 0816, 0855, 0856, 0857 dan 0858 atau NDC Jaringan Bergerak lain.</li> </ul> <p><b>Keterangan</b></p> <p>Area Layanan A, B dan C merupakan Area Layanan Jaringan Tetap Indosat atau Area Layanan Jaringan Bergerak Seluler yang dipanggil.</p> <p>Area Layanan X (coverage nasional) merupakan Area Layanan Jarber Satelit Pencari Akses.</p>	
<p><b>Area Layanan Y</b></p>		<p><b>Area Layanan B</b></p> 			
		<p><b>Area Layanan C</b></p> 			
Jenis Pembebanan	Hak (Penagih)	Kewajiban (yang ditagih)	Pelaksana Penagihan	Sumber Data	Biaya / Tarif
Retail	Pencari Akses	Pelanggan Pencari Akses	Pencari Akses	Pencari Akses	Tarif Retail Pencari Akses
Interkoneksi	Indosat	Pencari Akses	Indosat	Indosat	<b>Rp. 719,- /menit</b>

# TR.LD07 - Transit Jarak Jauh dari Jaringan Tetap (FWL) ke Jaringan Tetap Lokal (FWL) melalui Jaringan Tetap Indosat dengan Terminasi Lokal

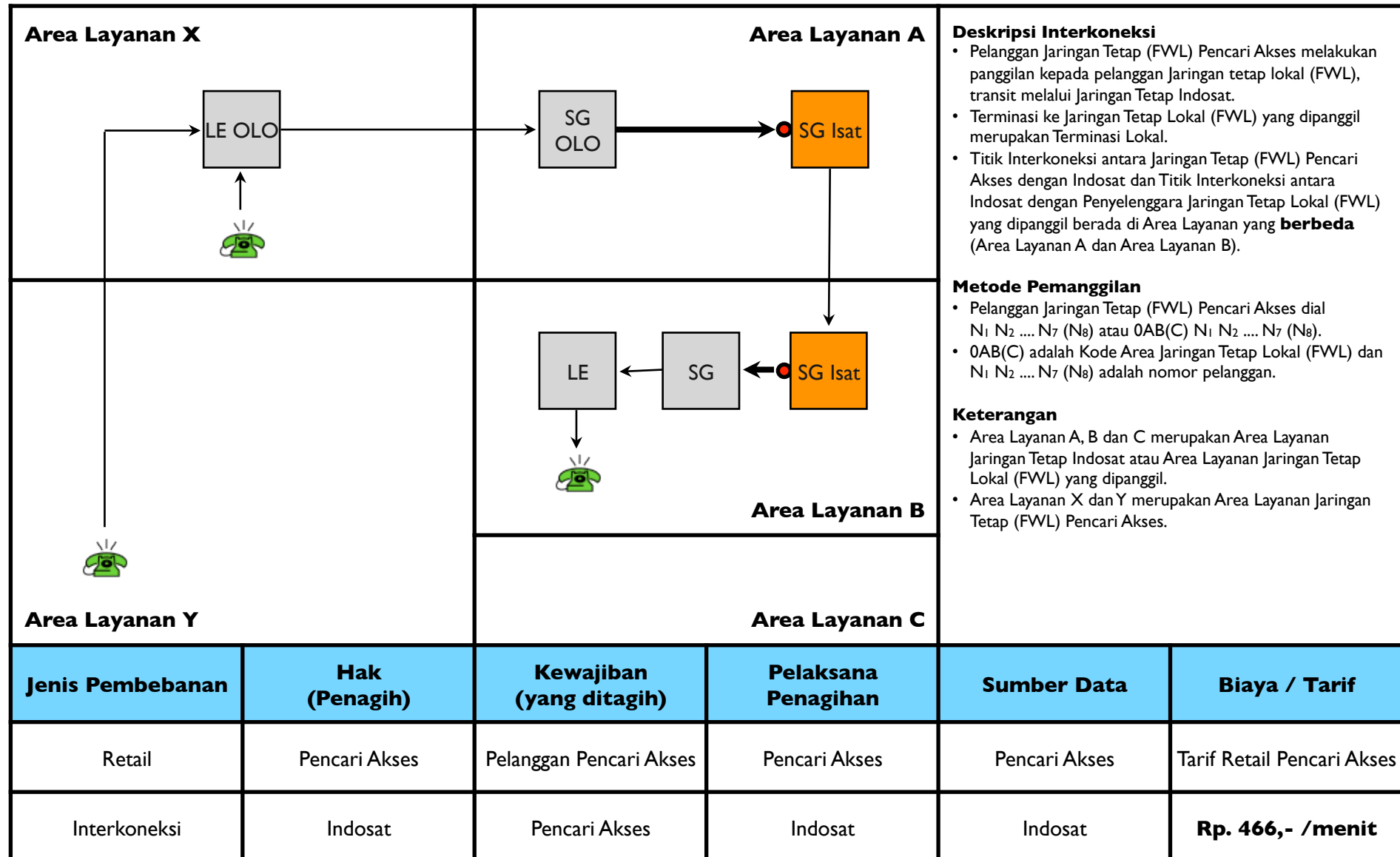

# TR.LD07A - Transit Jarak Jauh dari Jaringan Tetap (FWA) ke Jaringan Tetap Lokal (FWL) melalui Jaringan Tetap Indosat dengan Terminasi Lokal

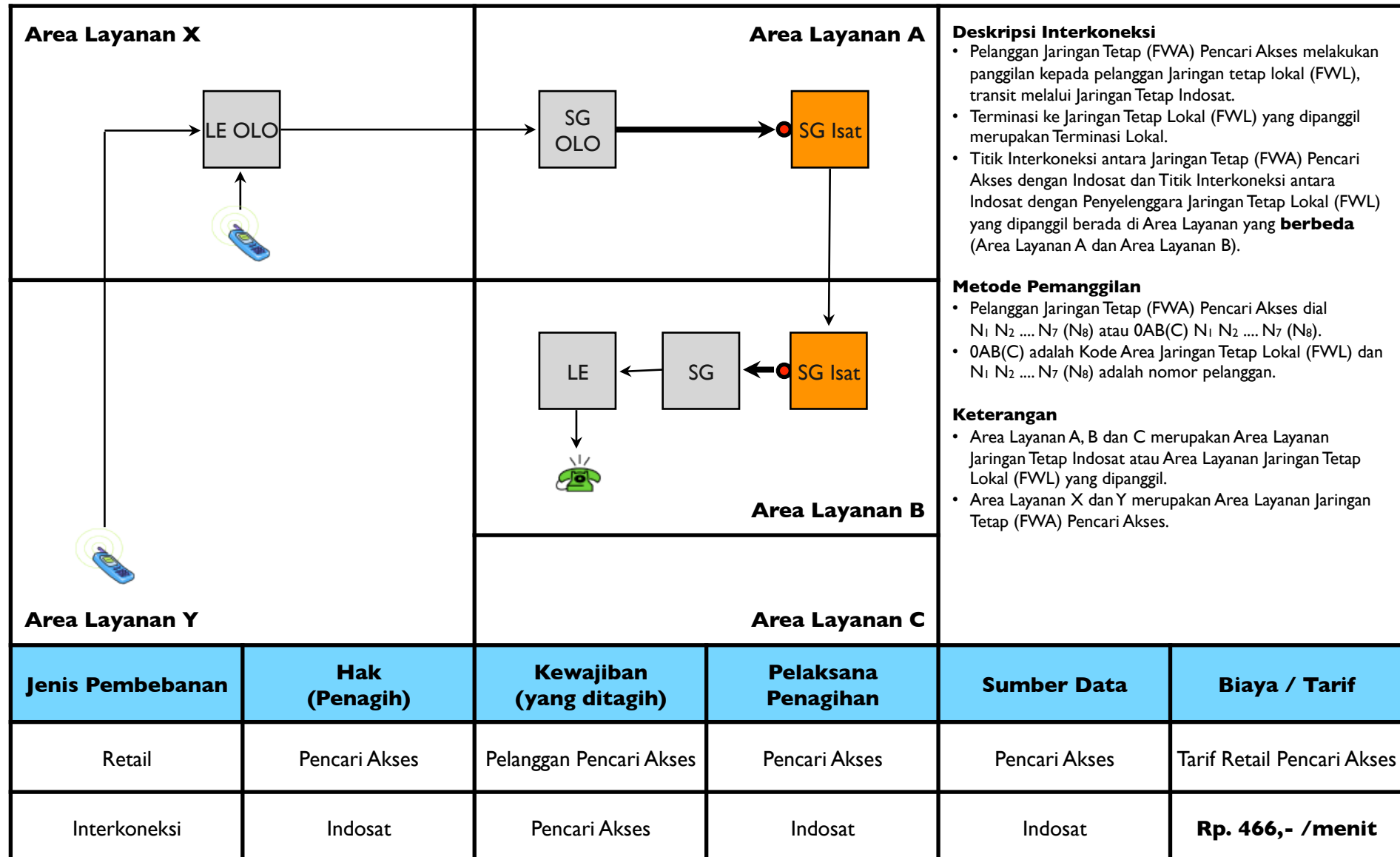



# TR.LD07B - Transit Jarak Jauh dari Jaringan Tetap (FWL) ke Jaringan Tetap Lokal (FWA) melalui Jaringan Tetap Indosat dengan Terminasi Lokal

<p><b>Area Layanan X</b></p>		<p><b>Area Layanan A</b></p>		<p><b>Deskripsi Interkoneksi</b></p> <ul style="list-style-type: none"> <li>• Pelanggan Jaringan Tetap (FWL) Pencari Akses melakukan panggilan kepada pelanggan Jaringan tetap lokal (FWA), transit melalui Jaringan Tetap Indosat.</li> <li>• Terminasi ke Jaringan Tetap Lokal (FWA) yang dipanggil merupakan Terminasi Lokal.</li> <li>• Titik Interkoneksi antara Jaringan Tetap (FWL) Pencari Akses dengan Indosat dan Titik Interkoneksi antara Indosat dengan Penyelenggara Jaringan Tetap Lokal (FWA) yang dipanggil berada di Area Layanan yang <b>berbeda</b> (Area Layanan A dan Area Layanan B).</li> </ul> <p><b>Metode Pemanggilan</b></p> <ul style="list-style-type: none"> <li>• Pelanggan Jaringan Tetap (FWL) Pencari Akses dial N<sub>1</sub> N<sub>2</sub> .... N<sub>7</sub> (N<sub>8</sub>) atau 0AB(C) N<sub>1</sub> N<sub>2</sub> .... N<sub>7</sub> (N<sub>8</sub>).</li> <li>• 0AB(C) adalah Kode Area Jaringan Tetap Lokal (FWA) dan N<sub>1</sub> N<sub>2</sub> .... N<sub>7</sub> (N<sub>8</sub>) adalah nomor pelanggan.</li> </ul> <p><b>Keterangan</b></p> <ul style="list-style-type: none"> <li>• Area Layanan A, B dan C merupakan Area Layanan Jaringan Tetap Indosat atau Area Layanan Jaringan Tetap Lokal (FWA) yang dipanggil.</li> <li>• Area Layanan X dan Y merupakan Area Layanan Jaringan Tetap (FWL) Pencari Akses.</li> </ul>	
<p><b>Area Layanan Y</b></p>		<p><b>Area Layanan B</b></p>			
		<p><b>Area Layanan C</b></p>			
Jenis Pembebanan	Hak (Penagih)	Kewajiban (yang ditagih)	Pelaksana Penagihan	Sumber Data	Biaya / Tarif
Retail	Pencari Akses	Pelanggan Pencari Akses	Pencari Akses	Pencari Akses	Tarif Retail Pencari Akses
Interkoneksi	Indosat	Pencari Akses	Indosat	Indosat	<b>Rp. 472,- /menit</b>

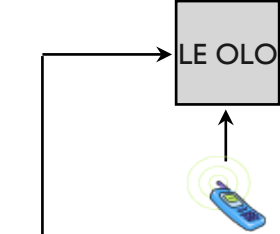

# TR.LD07C - Transit Jarak Jauh dari Jaringan Tetap (FWA) ke Jaringan Tetap Lokal (FWA) melalui Jaringan Tetap Indosat dengan Terminasi Lokal

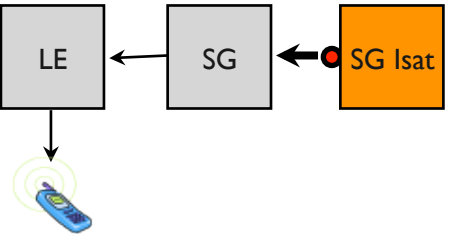
<p><b>Area Layanan X</b></p> 		<p><b>Area Layanan A</b></p> 		<p><b>Deskripsi Interkoneksi</b></p> <ul style="list-style-type: none"> <li>• Pelanggan Jaringan Tetap (FWA) Pencari Akses melakukan panggilan kepada pelanggan Jaringan tetap lokal (FWA), transit melalui Jaringan Tetap Indosat.</li> <li>• Terminasi ke Jaringan Tetap Lokal (FWA) yang dipanggil merupakan Terminasi Lokal.</li> <li>• Titik Interkoneksi antara Jaringan Tetap (FWA) Pencari Akses dengan Indosat dan Titik Interkoneksi antara Indosat dengan Penyelenggara Jaringan Tetap Lokal (FWA) yang dipanggil berada di Area Layanan yang <b>berbeda</b> (Area Layanan A dan Area Layanan B).</li> </ul> <p><b>Metode Pemanggilan</b></p> <ul style="list-style-type: none"> <li>• Pelanggan Jaringan Tetap (FWA) Pencari Akses dial N<sub>1</sub> N<sub>2</sub> .... N<sub>7</sub> (N<sub>8</sub>) atau 0AB(C) N<sub>1</sub> N<sub>2</sub> .... N<sub>7</sub> (N<sub>8</sub>).</li> <li>• 0AB(C) adalah Kode Area Jaringan Tetap Lokal (FWA) dan N<sub>1</sub> N<sub>2</sub> .... N<sub>7</sub> (N<sub>8</sub>) adalah nomor pelanggan.</li> </ul> <p><b>Keterangan</b></p> <ul style="list-style-type: none"> <li>• Area Layanan A, B dan C merupakan Area Layanan Jaringan Tetap Indosat atau Area Layanan Jaringan Tetap Lokal (FWA) yang dipanggil.</li> <li>• Area Layanan X dan Y merupakan Area Layanan Jaringan Tetap (FWA) Pencari Akses.</li> </ul>			
<p><b>Area Layanan Y</b></p> 		<p><b>Area Layanan B</b></p> 					
		<p><b>Area Layanan C</b></p>					
Jenis Pembebanan	Hak (Penagih)	Kewajiban (yang ditagih)	Pelaksana Penagihan	Sumber Data	Biaya / Tarif		
Retail	Pencari Akses	Pelanggan Pencari Akses	Pencari Akses	Pencari Akses	Tarif Retail Pencari Akses		
Interkoneksi	Indosat	Pencari Akses	Indosat	Indosat	<b>Rp. 472,- /menit</b>		

# TR.LD08 - Transit Jarak Jauh dari Jarber Selular ke Jaringan Tetap Lokal (FWL) melalui Jaringan Tetap Indosat dengan Terminasi Lokal

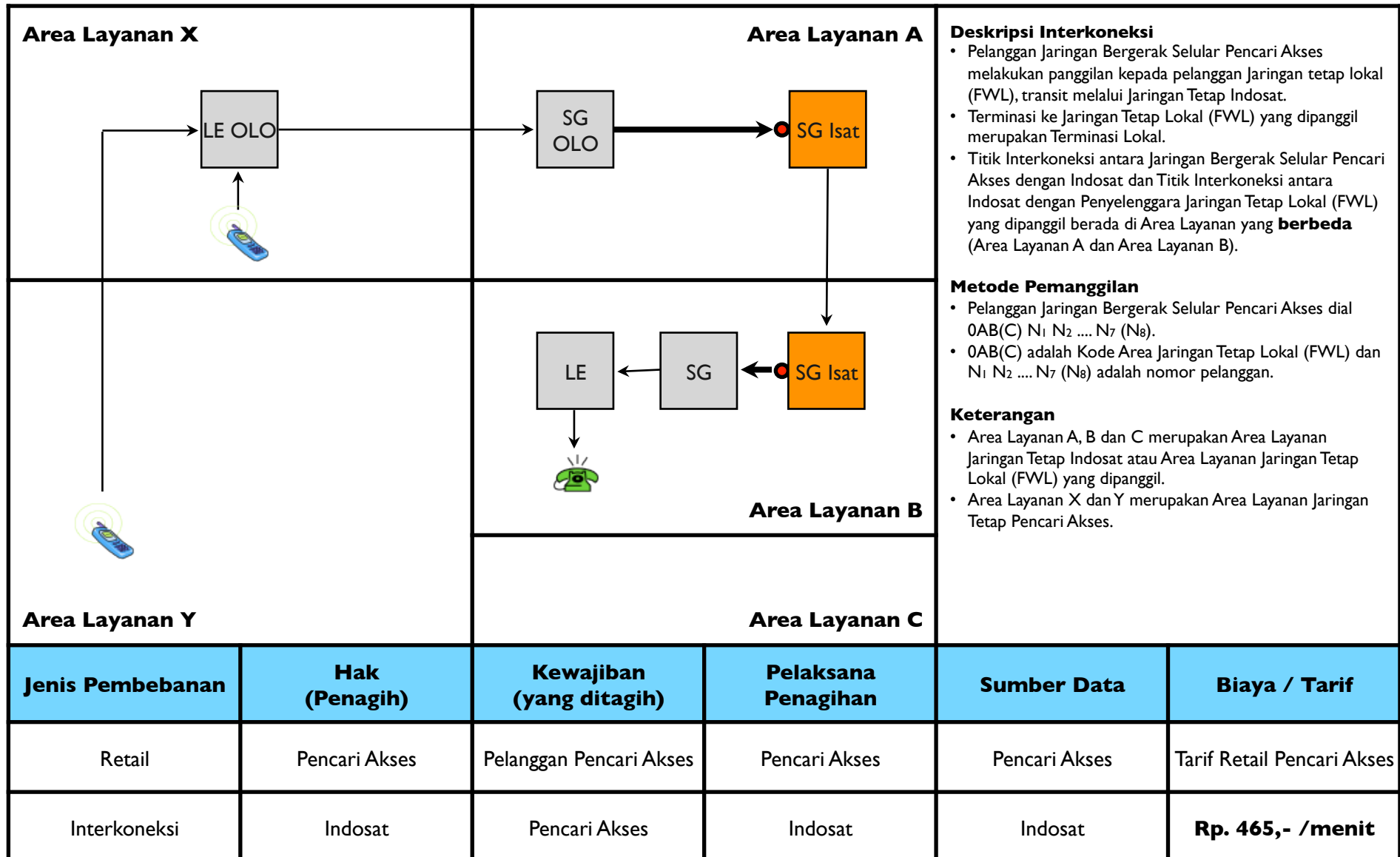

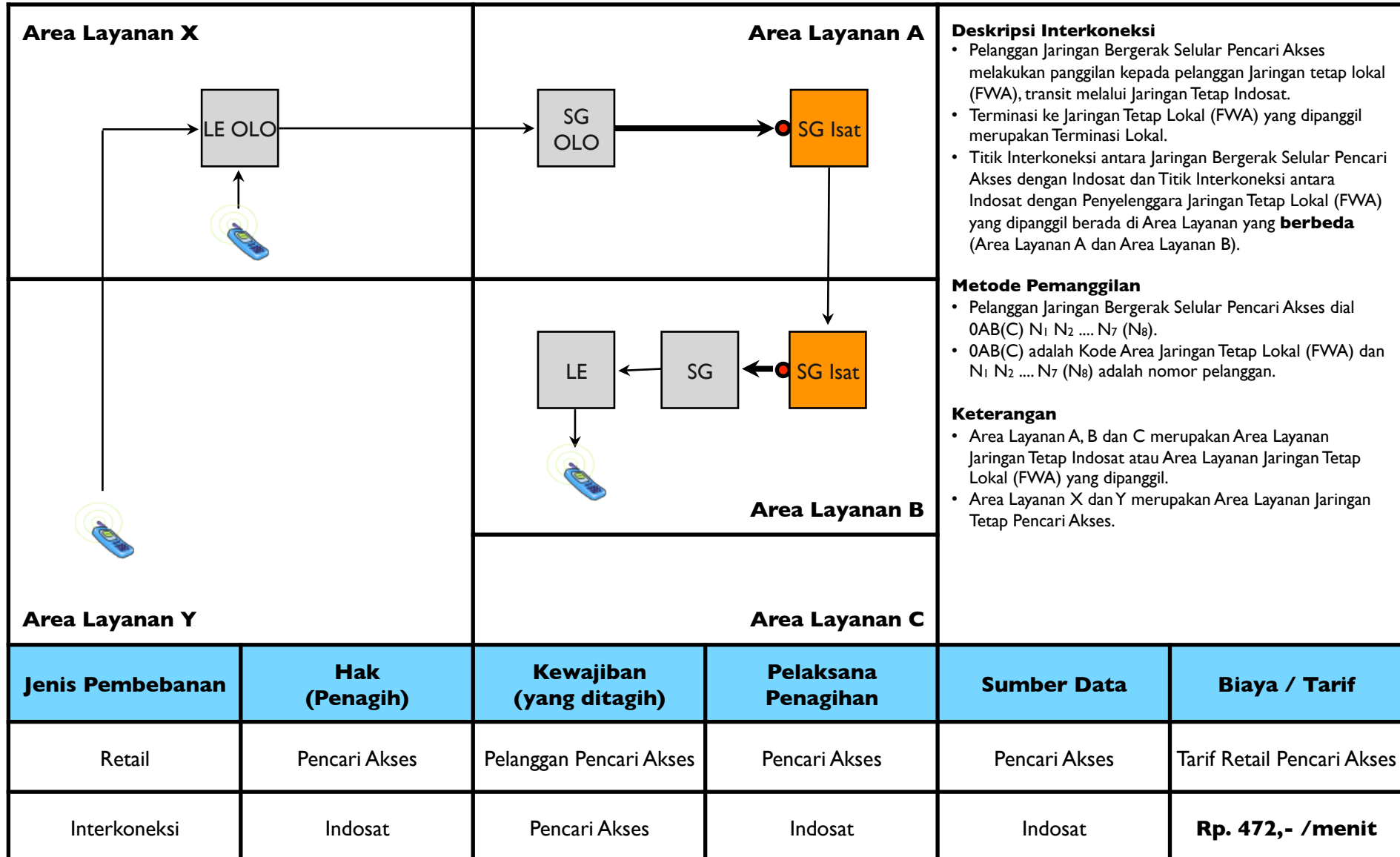

# TR.LD08A - Transit Jarak Jauh dari Jarber Selular ke Jaringan Tetap Lokal (FWA) melalui Jaringan Tetap Indosat dengan Terminasi Lokal

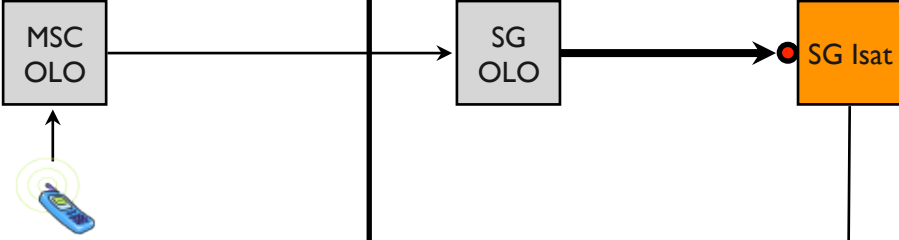
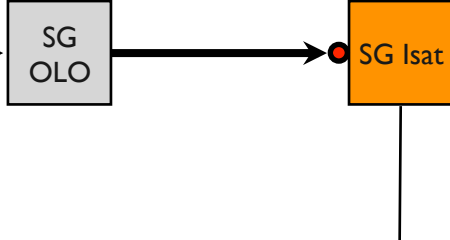
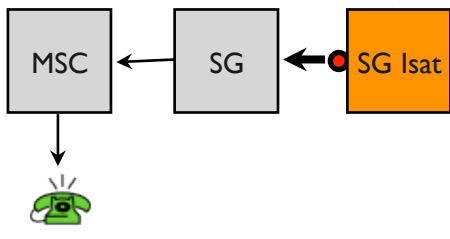

# TR.LD09 - Transit Jarak Jauh dari Jaringan Bergerak Satelit ke Jartap Lokal (FWL) melalui Jartap Indosat dengan Terminasi Lokal

<p><b>Area Layanan X</b></p> 		<p><b>Area Layanan A</b></p> 		<p><b>Deskripsi Interkoneksi</b></p> <ul style="list-style-type: none"> <li>• Pelanggan Jaringan Bergerak Satelit Pencari Akses (dari mana saja) melakukan panggilan kepada pelanggan Jaringan Tetap Lokal (FWL), transit melalui Jaringan Tetap Indosat.</li> <li>• Terminasi ke Jaringan Tetap Lokal (FWL) yang dipanggil merupakan Terminasi Lokal.</li> <li>• Titik Interkoneksi antara Jaringan Bergerak Satelit Pencari Akses dengan Indosat dan Titik Interkoneksi antara Indosat dengan Penyelenggara Jaringan Tetap Lokal (FWL) yang dipanggil berada di Area Layanan yang <b>berbeda</b> (Area Layanan A dan Area Layanan B).</li> </ul> <p><b>Metode Pemanggilan</b></p> <ul style="list-style-type: none"> <li>• Pelanggan Jaringan Bergerak Satelit Pencari Akses dial 0AB(C) N<sub>1</sub> N<sub>2</sub> .... N<sub>7</sub> (N<sub>8</sub>).</li> <li>• 0AB(C) adalah Kode Area Jaringan Tetap Lokal (FWL) dan N<sub>1</sub> N<sub>2</sub> .... N<sub>7</sub> (N<sub>8</sub>) adalah nomor pelanggan.</li> </ul> <p><b>Keterangan</b></p> <ul style="list-style-type: none"> <li>• Area Layanan A, B dan C merupakan Area Layanan Jaringan Tetap Indosat atau Area Layanan Jaringan Tetap Lokal (FWL) yang dipanggil.</li> <li>• Area Layanan X (coverage nasional) merupakan Area Layanan Jaringan Bergerak Satelit Pencari Akses.</li> </ul>	
		<p><b>Area Layanan B</b></p> 			
<p><b>Area Layanan Y</b></p>		<p><b>Area Layanan C</b></p>			
Jenis Pembebanan	Hak (Penagih)	Kewajiban (yang ditagih)	Pelaksana Penagihan	Sumber Data	Biaya / Tarif
Retail	Pencari Akses	Pelanggan Pencari Akses	Pencari Akses	Pencari Akses	Tarif Retail Pencari Akses
Interkoneksi	Indosat	Pencari Akses	Indosat	Indosat	<b>Rp. 471,- /menit</b>

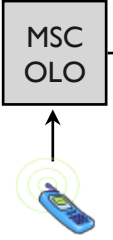
# TR.LD09A - Transit Jarak Jauh dari Jaringan Bergerak Satelit ke Jartap Lokal (FWA) melalui Jartap Indosat dengan Terminasi Lokal

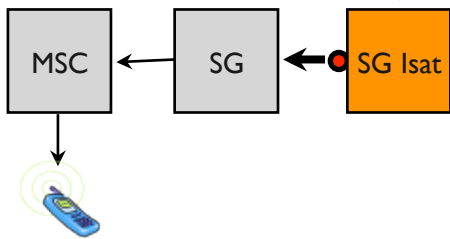
<p><b>Area Layanan X</b></p> 		<p><b>Area Layanan A</b></p> 		<p><b>Deskripsi Interkoneksi</b></p> <ul style="list-style-type: none"> <li>• Pelanggan Jaringan Bergerak Satelit Pencari Akses (dari mana saja) melakukan panggilan kepada pelanggan Jaringan Tetap Lokal (FWA), transit melalui Jaringan Tetap Indosat.</li> <li>• Terminasi ke Jaringan Tetap Lokal (FWA) yang dipanggil merupakan Terminasi Lokal.</li> <li>• Titik Interkoneksi antara Jaringan Bergerak Satelit Pencari Akses dengan Indosat dan Titik Interkoneksi antara Indosat dengan Penyelenggara Jaringan Tetap Lokal (FWA) yang dipanggil berada di Area Layanan yang <b>berbeda</b> (Area Layanan A dan Area Layanan B).</li> </ul>	
		<p><b>Area Layanan B</b></p> 		<p><b>Metode Pemanggilan</b></p> <ul style="list-style-type: none"> <li>• Pelanggan Jaringan Bergerak Satelit Pencari Akses dial 0AB(C) N<sub>1</sub> N<sub>2</sub> ... N<sub>7</sub> (N<sub>8</sub>).</li> <li>• 0AB(C) adalah Kode Area Jaringan Tetap Lokal (FWA) dan N<sub>1</sub> N<sub>2</sub> ... N<sub>7</sub> (N<sub>8</sub>) adalah nomor pelanggan.</li> </ul>	
<p><b>Area Layanan Y</b></p>		<p><b>Area Layanan C</b></p>		<p><b>Keterangan</b></p> <ul style="list-style-type: none"> <li>• Area Layanan A, B dan C merupakan Area Layanan Jaringan Tetap Indosat atau Area Layanan Jaringan Tetap Lokal (FWA) yang dipanggil.</li> <li>• Area Layanan X (coverage nasional) merupakan Area Layanan Jaringan Bergerak Satelit Pencari Akses.</li> </ul>	
Jenis Pembebanan	Hak (Penagih)	Kewajiban (yang ditagih)	Pelaksana Penagihan	Sumber Data	Biaya / Tarif
Retail	Pencari Akses	Pelanggan Pencari Akses	Pencari Akses	Pencari Akses	Tarif Retail Pencari Akses
Interkoneksi	Indosat	Pencari Akses	Indosat	Indosat	<b>Rp. 472,- /menit</b>

# TR.LD10 - Transit Jarak Jauh dari Jaringan Tetap ke Jaringan Tetap Lokal (FWL) melalui Jartap Indosat dengan Terminasi Jarak Jauh

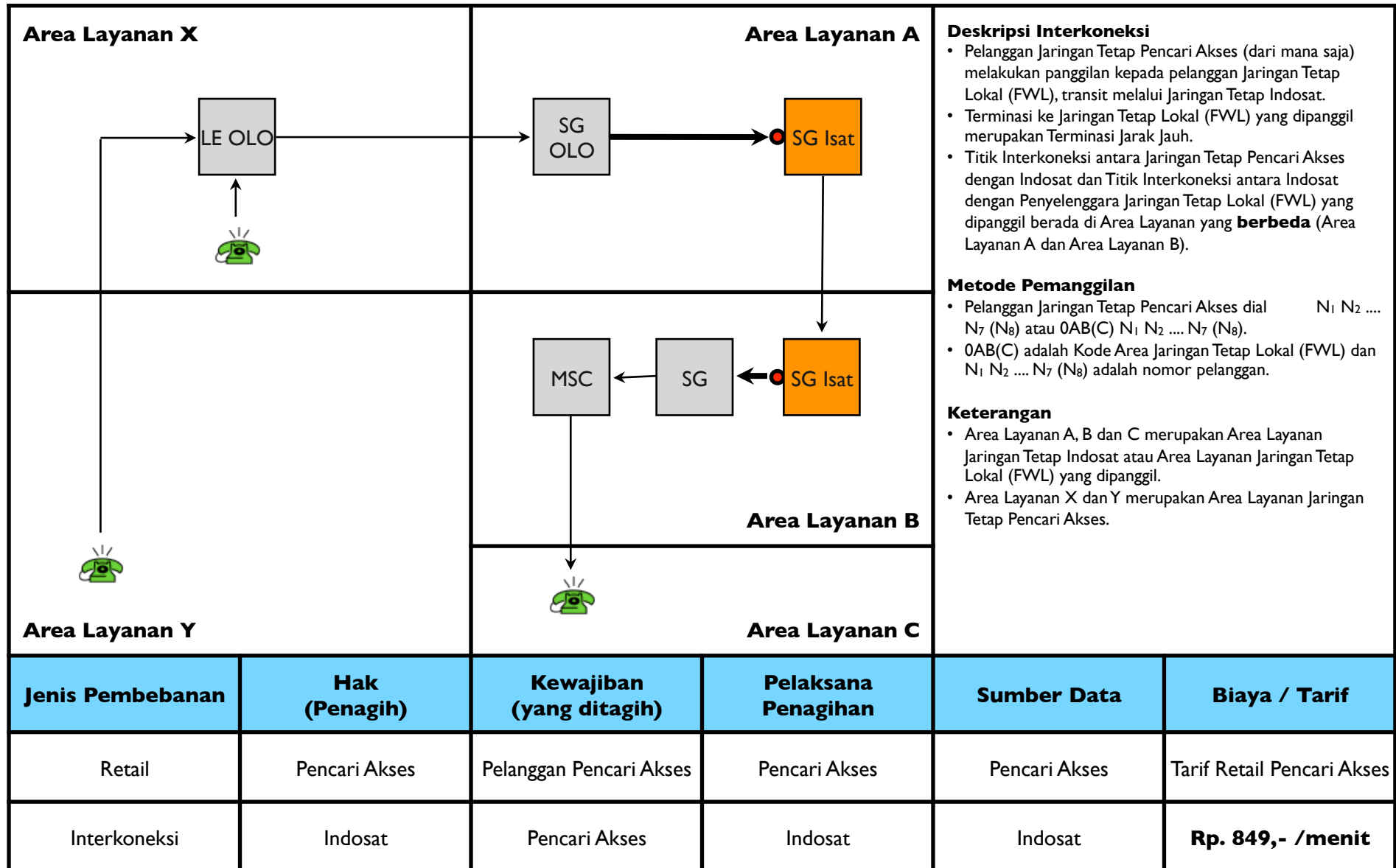

# TR.LDI0A - Transit Jarak Jauh dari Jaringan Tetap ke Jaringan Tetap Lokal (FWA) melalui Jartap Indosat dengan Terminasi Jarak Jauh

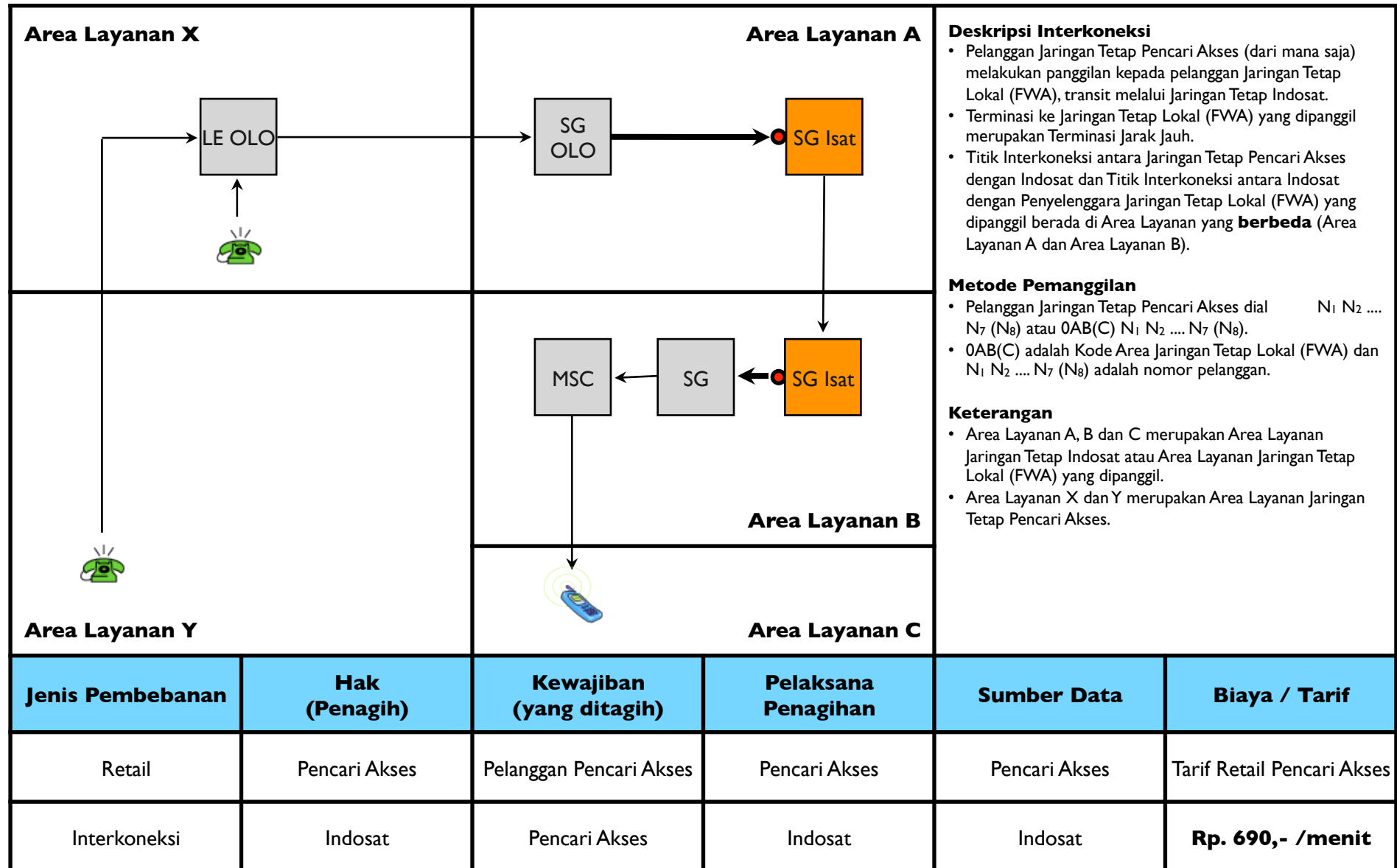

# TR.LDII - Transit Jarak Jauh dari Jaringan Bergerak Seluler ke Jartap Lokal (FWL) melalui Jartap Indosat dengan Terminasi Jarak Jauh

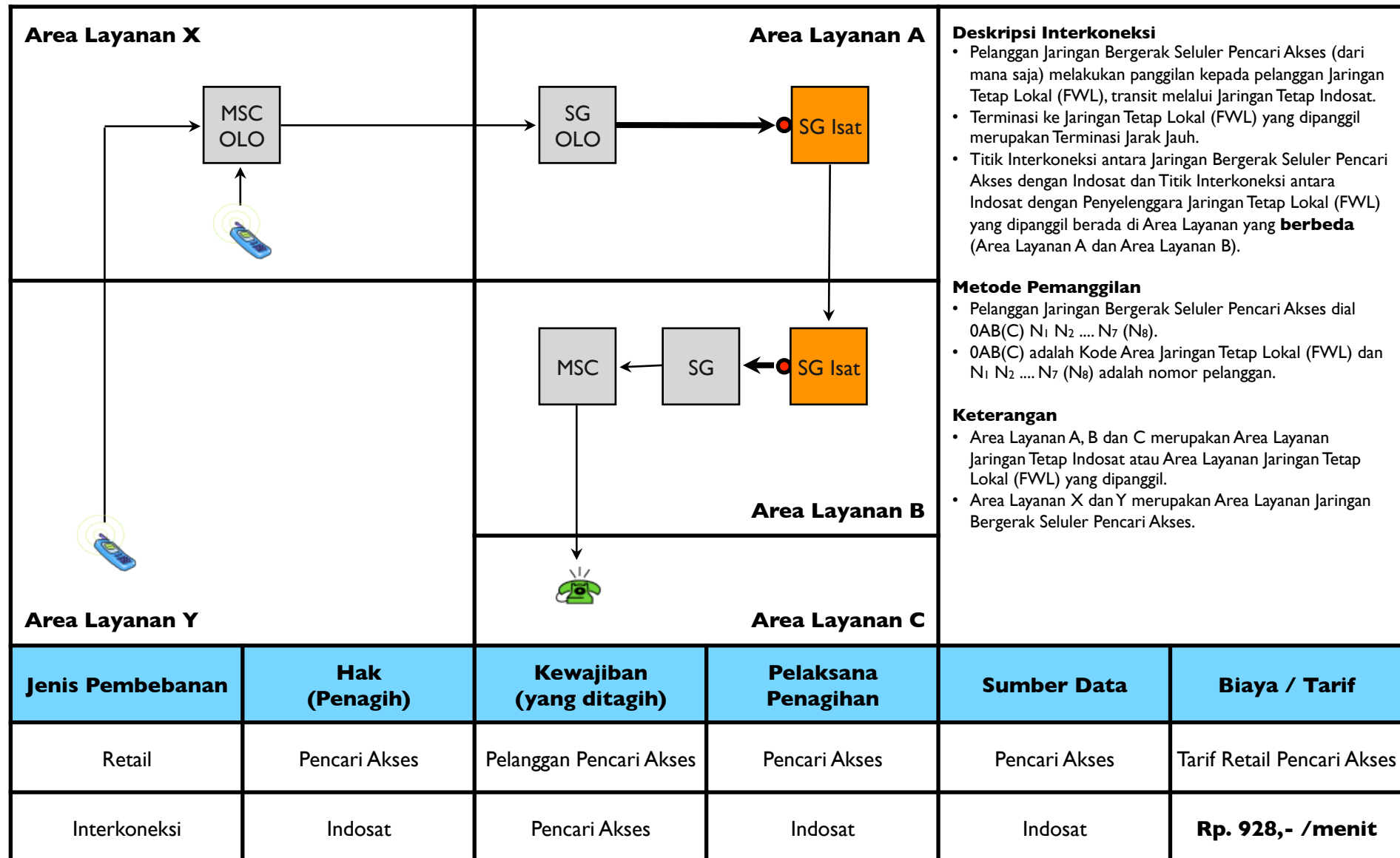





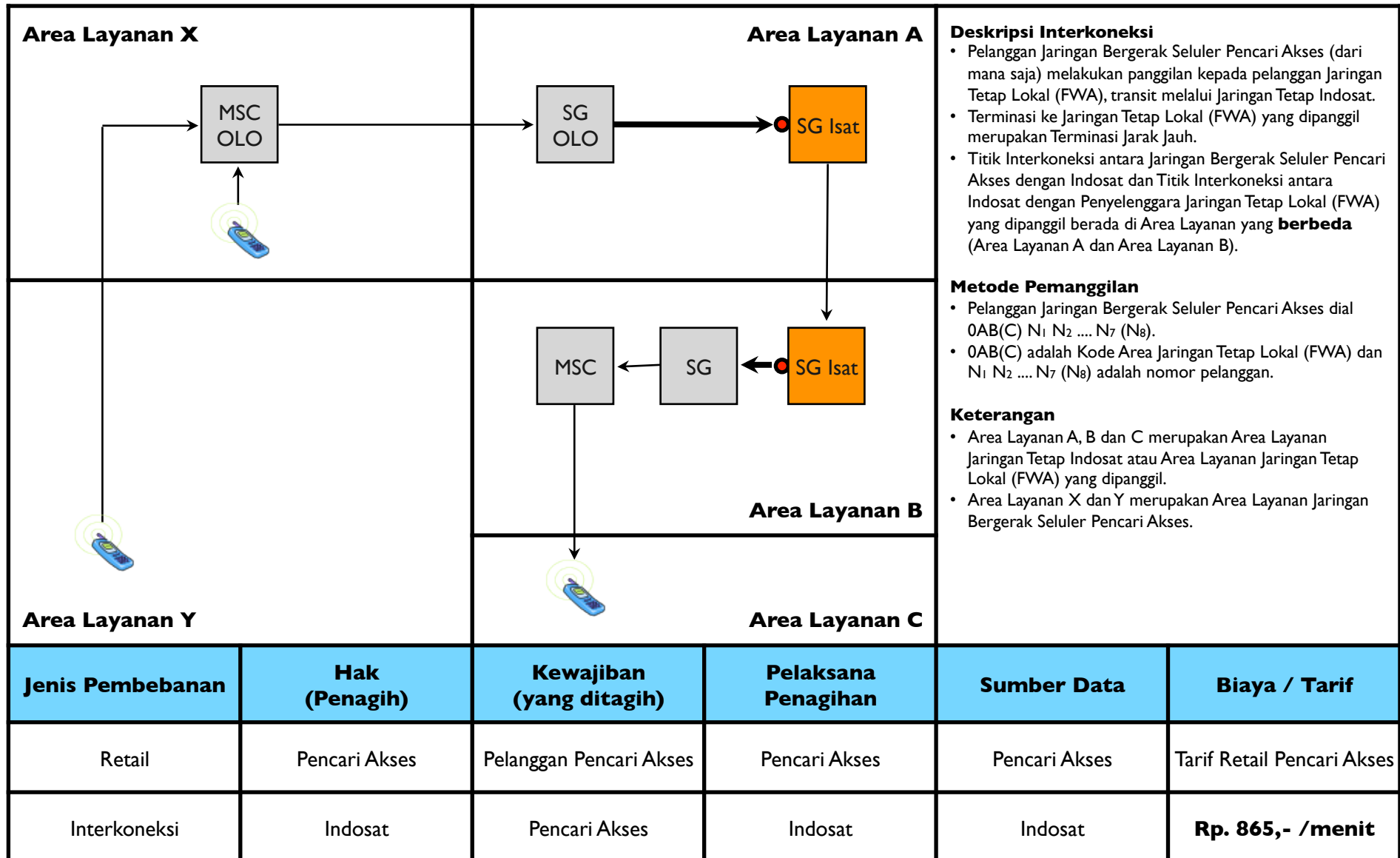



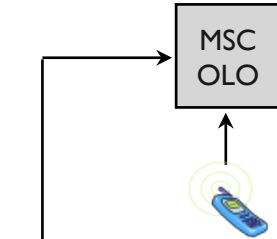

# TR.LD11A - Transit Jarak Jauh dari Jaringan Bergerak Seluler ke Jartap Lokal (FWA) melalui Jartap Indosat dengan Terminasi Jarak Jauh

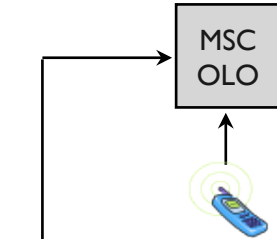

# TR.LDI2 - Transit Jarak Jauh dari Jaringan Bergerak Satelit ke Jartap Lokal (FWL) melalui Jartap Indosat dengan Terminasi Jarak Jauh

<p><b>Area Layanan X</b></p> 		<p><b>Area Layanan A</b></p> 		<p><b>Deskripsi Interkoneksi</b></p> <ul style="list-style-type: none"> <li>• Pelanggan Jaringan Bergerak Satelit Pencari Akses melakukan panggilan kepada pelanggan Jaringan Tetap Lokal (FWL), transit melalui Jaringan Tetap Indosat.</li> <li>• Terminasi ke Jaringan Tetap Lokal (FWL) yang dipanggil merupakan Terminasi Jarak Jauh.</li> <li>• Titik Interkoneksi antara Jaringan Bergerak Satelit Pencari Akses dengan Indosat dan Titik Interkoneksi antara Indosat dengan Penyelenggara Jaringan Tetap Lokal (FWL) yang dipanggil berada di Area Layanan yang <b>berbeda</b> (Area Layanan A dan Area Layanan B).</li> </ul> <p><b>Metode Pemanggilan</b></p> <ul style="list-style-type: none"> <li>• Pelanggan Jaringan Satelit Pencari Akses dial 0AB(C) N<sub>1</sub> N<sub>2</sub> .... N<sub>7</sub> (N<sub>8</sub>).</li> <li>• 0AB(C) adalah Kode Area Jaringan Tetap Lokal (FWL) dan N<sub>1</sub> N<sub>2</sub> .... N<sub>7</sub> (N<sub>8</sub>) adalah nomor pelanggan.</li> </ul> <p><b>Keterangan</b></p> <ul style="list-style-type: none"> <li>• Area Layanan A, B dan C merupakan Area Layanan Jaringan Tetap Indosat atau Area Layanan Jaringan Tetap Lokal (FWL) yang dipanggil.</li> <li>• Area Layanan X (coverage nasional) merupakan Area Layanan Jaringan Bergerak Satelit Pencari Akses.</li> </ul>	
<p><b>Area Layanan Y</b></p> 		<p><b>Area Layanan B</b></p> 			
		<p><b>Area Layanan C</b></p> 			
Jenis Pembebanan	Hak (Penagih)	Kewajiban (yang ditagih)	Pelaksana Penagihan	Sumber Data	Biaya / Tarif
Retail	Pencari Akses	Pelanggan Pencari Akses	Pencari Akses	Pencari Akses	Tarif Retail Pencari Akses
Interkoneksi	Indosat	Pencari Akses	Indosat	Indosat	<b>Rp. 937,- /menit</b>

# TR.LDI2A - Transit Jarak Jauh dari Jaringan Bergerak Satelit ke Jartap Lokal (FWA) melalui Jartap Indosat dengan Terminasi Jarak Jauh

<p><b>Area Layanan X</b></p> 		<p><b>Area Layanan A</b></p> 		<p><b>Deskripsi Interkoneksi</b></p> <ul style="list-style-type: none"> <li>• Pelanggan Jaringan Bergerak Satelit Pencari Akses melakukan panggilan kepada pelanggan Jaringan Tetap Lokal (FWA), transit melalui Jaringan Tetap Indosat.</li> <li>• Terminasi ke Jaringan Tetap Lokal (FWA) yang dipanggil merupakan Terminasi Jarak Jauh.</li> <li>• Titik Interkoneksi antara Jaringan Bergerak Satelit Pencari Akses dengan Indosat dan Titik Interkoneksi antara Indosat dengan Penyelenggara Jaringan Tetap Lokal (FWA) yang dipanggil berada di Area Layanan yang <b>berbeda</b> (Area Layanan A dan Area Layanan B).</li> </ul> <p><b>Metode Pemanggilan</b></p> <ul style="list-style-type: none"> <li>• Pelanggan Jaringan Satelit Pencari Akses dial 0AB(C) N<sub>1</sub> N<sub>2</sub> .... N<sub>7</sub> (N<sub>8</sub>).</li> <li>• 0AB(C) adalah Kode Area Jaringan Tetap Lokal (FWA) dan N<sub>1</sub> N<sub>2</sub> .... N<sub>7</sub> (N<sub>8</sub>) adalah nomor pelanggan.</li> </ul> <p><b>Keterangan</b></p> <ul style="list-style-type: none"> <li>• Area Layanan A, B dan C merupakan Area Layanan Jaringan Tetap Indosat atau Area Layanan Jaringan Tetap Lokal (FWA) yang dipanggil.</li> <li>• Area Layanan X (coverage nasional) merupakan Area Layanan Jaringan Bergerak Satelit Pencari Akses.</li> </ul>	
<p><b>Area Layanan Y</b></p> 		<p><b>Area Layanan B</b></p> 			
		<p><b>Area Layanan C</b></p> 			
Jenis Pembebanan	Hak (Penagih)	Kewajiban (yang ditagih)	Pelaksana Penagihan		
Retail	Pencari Akses	Pelanggan Pencari Akses	Pencari Akses	Pencari Akses	Tarif Retail Pencari Akses
Interkoneksi	Indosat	Pencari Akses	Indosat	Indosat	<b>Rp. 901,- /menit</b>



## **7. Layanan Transit Internasional**

# TR.IL01 - Transit Internasional dari Jaringan Telekomunikasi di Indonesia ke Jaringan Telekomunikasi di LN melalui Jartap Indosat

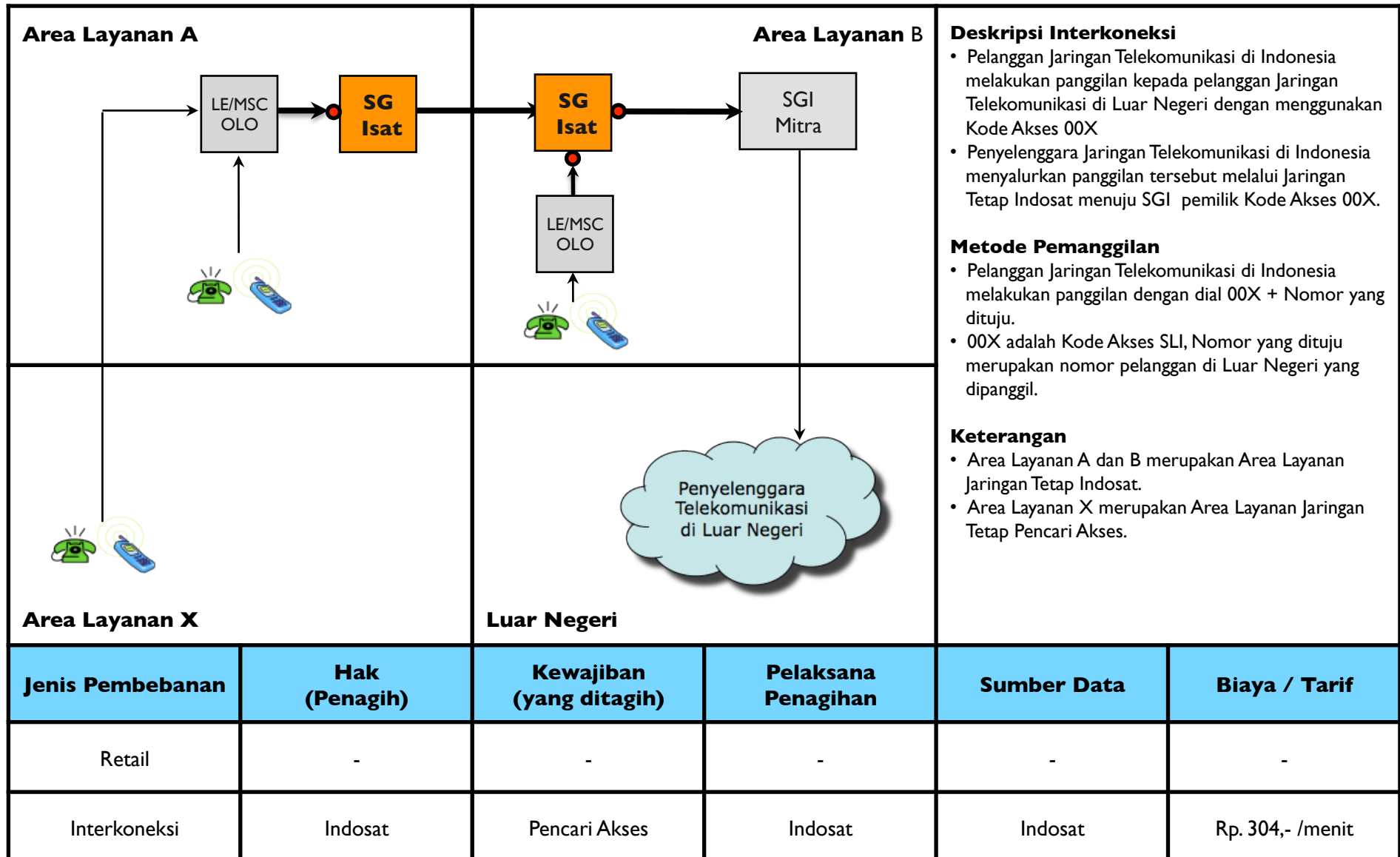

**Deskripsi Interkoneksi**

- Pelanggan Jaringan Telekomunikasi di Indonesia melakukan panggilan kepada pelanggan Jaringan Telekomunikasi di Luar Negeri dengan menggunakan Kode Akses 00X
- Penyelenggara Jaringan Telekomunikasi di Indonesia menyalurkan panggilan tersebut melalui Jaringan Tetap Indosat menuju SGI pemilik Kode Akses 00X.

**Metode Pemanggilan**

- Pelanggan Jaringan Telekomunikasi di Indonesia melakukan panggilan dengan dial 00X + Nomor yang dituju.
- 00X adalah Kode Akses SLI, Nomor yang dituju merupakan nomor pelanggan di Luar Negeri yang dipanggil.

**Keterangan**

- Area Layanan A dan B merupakan Area Layanan Jaringan Tetap Indosat.
- Area Layanan X merupakan Area Layanan Jaringan Tetap Pencari Akses.

Jenis Pembebanan	Hak (Penagih)	Kewajiban (yang ditagih)	Pelaksana Penagihan	Sumber Data	Biaya / Tarif
Retail	-	-	-	-	-
Interkoneksi	Indosat	Pencari Akses	Indosat	Indosat	Rp. 304,- /menit

## **8. Layanan Lainnya**

**Call Scenario sesuai dengan kesepakatan  
B2B**